

PRODUKTDATENBLATT

TR SP ZOOM DIM D85 25 W 3000 K 97R BK

TRACKLIGHT SPOT ZOOM DIM | Dimmbarer 3-Phasen-Stromschienen-Strahler mit mechanischem Zoomobjektiv



Anwendungsgebiete

- Direkter Ersatz für Leuchten, die HID-Lampen verwenden
- Akzentbeleuchtung
- Galerien, Museen
- Modegeschäfte, Accessoiresgeschäfte
- Shops, Umkleidekabinen, Schaufenster
- Hotels, Restaurants, Shops

Produktvorteile

- Dimmbarer 3-Phasen-Stromschienen-Strahler mit mechanischem Zoomobjektiv
- Enthaltener 3-Phasenadapter kompatibel mit verbreiteten Stromschienen (GLOBAL, EUTRAC, POWERGEAR, STAFF, NORLUX, NUCO, NORDIC)
- Keine Ablenkung der Aufmerksamkeit von den beleuchteten Objekten dank kompaktem Design
- Flimmerarmes Licht dank speziellem elektronischen Vorschaltgerät
- 5 Jahre Garantie

Produkteigenschaften

- Mechanisches Zoomobjektiv mit einem Ausstrahlungswinkel von 15 ° bis 55 °
- Dimmbar (7% - 100%) über Schiebepotentiometer direkt an jeder Leuchte
- Hervorragender Farbwiedergabeindex Ra: 97
- Farbwiedergabeindex R_{a9}: > 90
- Anfängliche Farbkonsistenz: ≤ 4 SDCM (Schwellwerteinheit)
- Drehwinkel: 350°, Neigungswinkel: 90°
- Folgt der einheitlichen Designsprache von LEDVANCE (SCALE Design)
- Gehäuse aus robustem Alu-Druckguss



- Verfügbar in Mattweiß (ähnlich RAL9016), Mattschwarz (ähnlich RAL9004)
- Leuchten-Lichtausbeute: bis zu 70 lm/W



TECHNISCHE DATEN

Elektrische Daten

Nennleistung	25,00 W
Nennspannung	100...240 V
Netzfrequenz	50...60 Hz
Nennstrom	120 mA
Einschaltstrom	40 A
Einschaltstromdauer T_{h50}	< 50 μ s
Max. Anz. Leucht. an Sicherungsaut. B16 A	37
Max. Anz. Leucht. an Sicherungsaut. C10 A	30
Max. Anz. Leucht. an Sicherungsaut. C16 A	48
Netzleistungsfaktor λ	> 0,90
Oberschwingungsgehalt	< 10 %
Schutzklasse	I
Betriebsart	Integrierter LED-Treiber

Photometrische Daten

Lichtstrom	1500 lm
Lichtausbeute	60 lm/W
Farbtemperatur	3000 K
Lichtfarbe (Bezeichnung)	Warm weiß
Farbwiedergabeindex Ra	97
Standardabweichung des Farbabgleichs	≤ 4 sdc _m
Flimmer-Messgröße (Pst LM)	-
Messgröße für Stroboskop-Effekte (SVM)	-
Photobiologische Risikogruppe gemäß EN62778	RG1



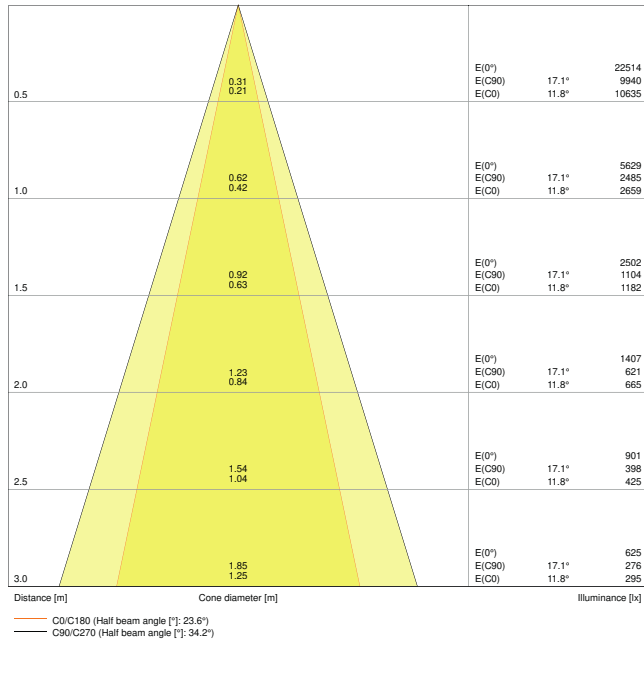

LDC typ cone

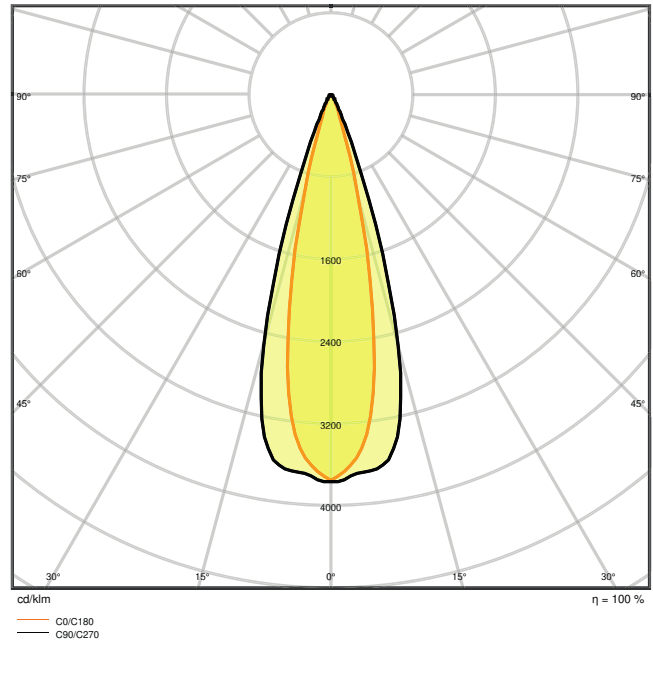

LDC typ polar

Maße & Gewicht

Durchmesser	85,00 mm
Länge	93,00 mm
Höhe	265,00 mm
Produktgewicht	1025,00 g

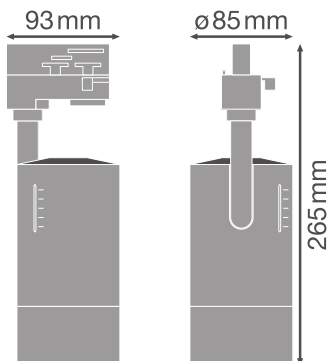

Materialien & Farben

Produktfarbe	Schwarz
Gehäusefarbe	Schwarz
Gehäusematerial	Aluminium
Material Abdeckung	Polycarbonat (PC)
Material der lichtemittierenden Fläche	Polykarbonat (PC)
Glühdrahtprüfung nach IEC 60695-2-12	850 °C
Quecksilbergehalt der Lampe	0.0 mg

Anwendung & Installation

Umgebungstemperaturbereich	-20...+40 °C
Anschlussart	Adapter, 3-phasen
Schutzart	IP20
Schutzklasse IK (Stoßfestigkeitsgrad)	IK03
Dimmbar	Ja
Type of dimming [GMS]	1-10V
Montageart	Anbau
Montageort	Montageschiene
Anwendungsumgebung	Innenanwendungen
Justierbar	Ja
LED-Modul austauschbar	Nicht austauschbar
Mit Leuchtmittel	Nein

Lebensdauer

Lebensdauer L70/B50 bei 25 °C	50000 h
Lebensdauer L80/B10 bei 25 °C	35000 h
Lebensdauer L90/B10 bei 25 °C	25000 h
Anzahl der Schaltzyklen	100000

Vorschaltgerät











EVG - Ausgangsspannung	27...42 V
EVG - Ausgangs-Rippelstrom	< 10 %

Zertifikate & Standards

Normen	CE / CB / ENEC / TÜV SÜD / EAC / RoHS
Leuchte mit begrenzter Oberflächentemperatur "D-Zeichen"	Nein
Ballwurfsicher	Nein



DOWNLOADS

DOWNLOADS	
	User instruction
	Addon Technical Information
	Ausschreibungstexte
	Declarations of conformity
	IES file (IES)
	LDT file (Eulumdat)
	R3D file (Relux 3D Model)
	M4D file (3D Model with rotation axis)
	ULD file (DIALux)
	UGR file (UGR table)

VERPACKUNGSMITTEL

EAN	Verpackungseinheit (Stück pro Einheit)	Abmessungen (Länge x Breite x Höhe)	Bruttogewicht	Volumen
4058075335813	Versandschachtel 4	502 mm x 137 mm x 335 mm	4902.00 g	23.04 dm ³

Die genannten Produktnummern beschreiben die kleinste bestellbare Mengeneinheit. Eine Versandeinheit kann mehrere Einzelprodukte beinhalten. Als Bestellmenge verwenden Sie bitte das Ein- oder Mehrfache einer Versandeinheit.

WEITERE KATALOGINFORMATIONEN



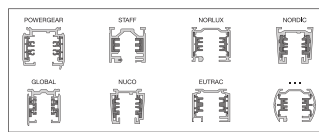
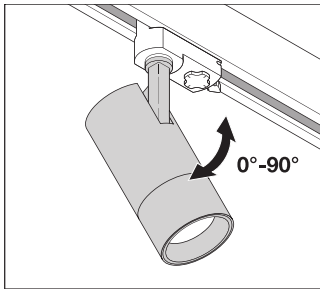
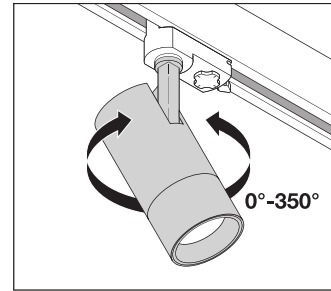
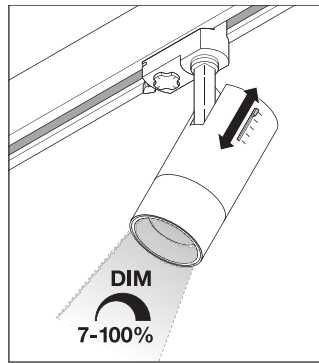
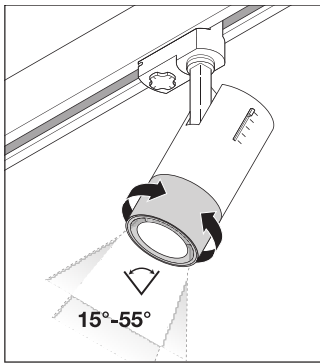

Referenzen / Verweise

- Zur Garantie siehe www.ledvance.de/garantie

Haftungsausschluss

Änderungen und Irrtümer vorbehalten. Vergewissern Sie sich, dass Sie immer den neuesten Stand verwenden.

