

PRODUKTDATENBLATT

FL PFM ASYM 55x110 290 W 4000 K BK

FLOODLIGHT PERFORMANCE ASYM 55x110 | Scheinwerfer mit breitstrahlender, asymmetrischer Lichtverteilung für vielfältige Einsatzgebiete



Anwendungsgebiete

- Direkter Ersatz für Leuchten, die HID-Lampen verwenden
- Außenanwendung (IP66)
- Parkplätze
- Öffentlicher Raum
- Industrie
- Sportstätten
- Architekturbeleuchtung
- D-Zeichen gemäß EN 60598-2-24 für feuergefährdete Betriebsstätten, z. B. durch Ansammlung von Staub

Produktvorteile

- Energieersparnis von bis zu 90 % verglichen mit Halogenlampen-Flutern
- Bis zu 45 % Energieersparnis verglichen mit Leuchten, die herkömmliche Entladungslampen nutzen
- Lichtstark, robust und langlebig
- Gleichmäßige Leuchtdichteverteilung und reduzierte Blendung
- Kein Lichtaustritt im oberen Halbraum (ULOR 0%) bei 0° Aufneigung
- Schlüsselloch für besonders einfache Montage
- 5 Jahre Garantie

Produkteigenschaften

- Hohe Lichtausbeute: bis zu 140 lm/W
- Asymmetrische Lichtverteilung für ein breites Anwendungsspektrum
- Angeschrägter (45°) Montagebügel mit Rotationsbereich von bis zu 180°
- Schutzart: IP66
- Stoßfestigkeit: IK08



- Umgebungstemperaturbereich bei Betrieb: -30...+50 °C
- Hoher Überspannungsschutz von bis zu 10 kV (L/N-PE), 6 kV (L-N)
- Integrierte Klimamembrane zur Verhinderung von Kondensatbildung im Inneren der Leuchte
- Anschluss über Kabel (2 m), Verdrahtung erforderlich



TECHNISCHE DATEN

Elektrische Daten

| | |
|---|--------------------------|
| Nennleistung | 290,00 W |
| Nennspannung | 220...240 V |
| Netzfrequenz | 50...60 Hz |
| Nennstrom | 1420 mA |
| Einschaltstrom | 29 A |
| Einschaltstromdauer T_{h50} | 1000 μ s |
| Max. Anz. Leucht. an Sicherungsaut. B16 A | 4 |
| Max. Anz. Leucht. an Sicherungsaut. C10 A | 4 |
| Max. Anz. Leucht. an Sicherungsaut. C16 A | 7 |
| Netzleistungsfaktor λ | > 0,90 |
| Oberschwingungsgehalt | < 20 % |
| Schutzklasse | I |
| Betriebsart | Integrierter LED-Treiber |

Photometrische Daten

| | |
|---|---------------------------|
| Lichtstrom | 38500 lm |
| Lichtausbeute | 135 lm/W |
| Farbtemperatur | 4000 K |
| Lichtfarbe (Bezeichnung) | Kalt weiß |
| Farbwiedergabeindex Ra | > 80 |
| Standardabweichung des Farbabgleichs | \leq 5 sdc _m |
| Flimmerarm | Ja |
| Flimmer-Messgröße (Pst LM) | - |
| Messgröße für Stroboskop-Effekte (SVM) | - |
| Photobiologische Risikogruppe gemäß EN62778 | RG1 |
| Ausstrahlungswinkel | 55 ° x 110 ° |



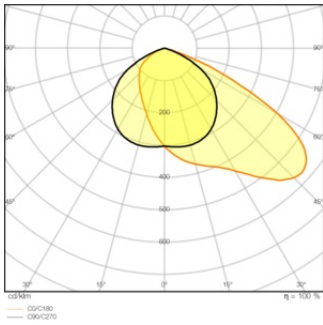

Maße & Gewicht

| | |
|----------------|-----------|
| Länge | 567.00 mm |
| Breite | 465.00 mm |
| Höhe | 97.00 mm |
| Produktgewicht | 9500,00 g |
| Kabellänge | 2000 mm |

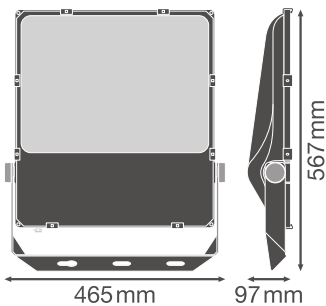

Materialien & Farben

| | |
|--|-----------|
| Produktfarbe | Schwarz |
| Gehäusefarbe | Schwarz |
| Gehäusematerial | Aluminium |
| Material Abdeckung | Glas |
| Material der lichtemittierenden Fläche | Glas |
| Glühdrahtprüfung nach IEC 60695-2-12 | 650 °C |
| Quecksilbergehalt der Lampe | 0.0 mg |



Anwendung & Installation

| | |
|---------------------------------------|-----------------------------|
| Umgebungstemperaturbereich | -30...+50 °C |
| Lagertemperaturbereich | -40...+70 °C |
| Anschlussart | Kabel, 3-polig |
| Schutzart | IP66 |
| Schutzklasse IK (Stoßfestigkeitsgrad) | IK08 |
| Dimmbar | Nein |
| Montageart | Anbau |
| Montageort | Wand / Mast / Boden / Decke |
| Anwendungsumgebung | Außenanwendungen |
| Justierbar | Ja |
| LED-Modul austauschbar | Nicht austauschbar |
| Mit Leuchtmittel | Ja |

Lebensdauer

| | |
|-------------------------------|----------|
| Lebensdauer L70/B50 bei 25 °C | 100000 h |
| Lebensdauer L80/B10 bei 25 °C | 70000 h |
| Lebensdauer L90/B10 bei 25 °C | 30000 h |
| Anzahl der Schaltzyklen | 100000 |



Vorschaltgerät

| | |
|----------------------------|---------|
| Ausgangsstrom | 5500 mA |
| EVG - Ausgangs-Rippelstrom | < 10 % |

Zertifikate & Standards

| | |
|--|--------------------------------|
| Normen | CE / CB / ENEC / TÜV SÜD / EAC |
| Leuchte mit begrenzter Oberflächentemperatur "D-Zeichen" | Ja |
| Ballwurfsicher | Nein |

DOWNLOADS

| DOWNLOADS | |
|--|-----------------------------|
|  | User instruction |
|  | Addon Technical Information |



DOWNLOADS



Ausschreibungstexte



Declarations of conformity



IES file (IES)



LDT file (Eulumdat)



R3D file (Relux 3D Model)



M4D file (3D Model with rotation axis)

VERPACKUNGSMITTEL

| EAN | Verpackungseinheit (Stück pro Einheit) | Abmessungen (Länge x Breite x Höhe) | Bruttogewicht | Volumen |
|---------------|--|-------------------------------------|---------------|-----------------------|
| 4058075353602 | Versandschachtel 1 | 652 mm x 160 mm x 510 mm | 10258.00 g | 53.20 dm ³ |

Die genannten Produktnummern beschreiben die kleinste bestellbare Mengeneinheit. Eine Versandeinheit kann mehrere Einzelprodukte beinhalten. Als Bestellmenge verwenden Sie bitte das Ein- oder Mehrfache einer Versandeinheit.

WEITERE KATALOGINFORMATIONEN

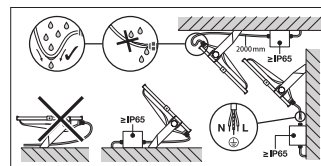
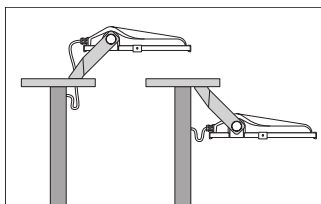
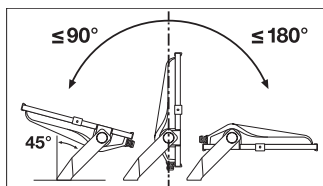

Referenzen / Verweise

– Zur Garantie siehe www.ledvance.de/garantie

Haftungsausschluss

Änderungen und Irrtümer vorbehalten. Vergewissern Sie sich, dass Sie immer den neuesten Stand verwenden.

