

DALI RGB LED Dimmer CV

Datenblatt Control Gear

RGB LED Dimmer (CV, DT8)



Art. Nr. 89453837 (4A)

Art. Nr. 86458514 (8A)

Art. Nr. 89453839 (10A)

Art. Nr. 89453842 (16A)

DALI RGB LED Dimmer CV Control Gear

Überblick

- DALI LED-Dimmer mit RGB Farbsteuerung
- Geeignet zum Ansteuern von Konstantspannungs-LED-Modulen
- **Betriebsart DT8:** eine DALI-Adresse zur Steuerung von Helligkeit und Farbe (DALI DT8, Type RGBWAF)
- **Betriebsart Colour&Dim:** Ansteuerung über 2 DALI-Adressen, eine zum Verstellen der Helligkeit und eine zum Verstellen der Farbe
- **SwitchDim2:** Betrieb über 2 Schalteingänge ermöglicht Steuerung von Helligkeit und Farbe ohne DALI
- Dimmbereich 0.1%-100%
- Umschaltbare PWM-Frequenz (122Hz/244Hz/488Hz/976Hz)
- Kompakte Varianten für Leuchteneinbau und Deckeneinwurf
- Versorgungsspannung 12V bis 48V DC
- Je nach Typ max. Anschlussströme von 4A, 8A, 10A oder 16A
- Der maximale Anschlussstrom kann beliebig auf die Kanäle verteilt werden
- Geringe Standbyverluste
- Hoher Wirkungsgrad
- Konfiguration über PC-Software DALI-Cockpit und DALI USB-Interface
- Benutzerfreundlicher Auslieferungszustand

Spezifikation, Kenndaten

Typ	DALI RGB LED Dimmer CV			
Artikelnummer	89453837	86458514	89453839	89453842
Elektrische Daten:				
Versorgung	12VDC-48VDC			
Maximaler Anschlussstrom I _{linmax}	4A	8A	10A	16A
Steuereingang	DALI SwitchDim2 (Netzspannung)			
Strombedarf DALI	2mA			
Anzahl DALI-Adressen	Betriebsart DT8: 1 Betriebsart Colour&Dim: 2			
Standbyverluste (12V)	ca. 120mW			
Technische Daten:				
Zustand nach Netzrückkehr	über DALI einstellbar: 0%-100% oder letzter Wert			
Umgebungstemperatur	-20°C bis +60°C			
Erwartete Lebensdauer (bei T _c ≤75°C)	>100000h			
Schutzart	IP20			
Max. Leitungsquerschnitt	1.5 mm ²	2.5 mm ² / DALI&SwD: 1.5 mm ²		
Abmessungen (LxBxH)	59x33x15 mm	120x30x22 mm		
Gehäuse/Montage	Dose	Deckeneinwurf		

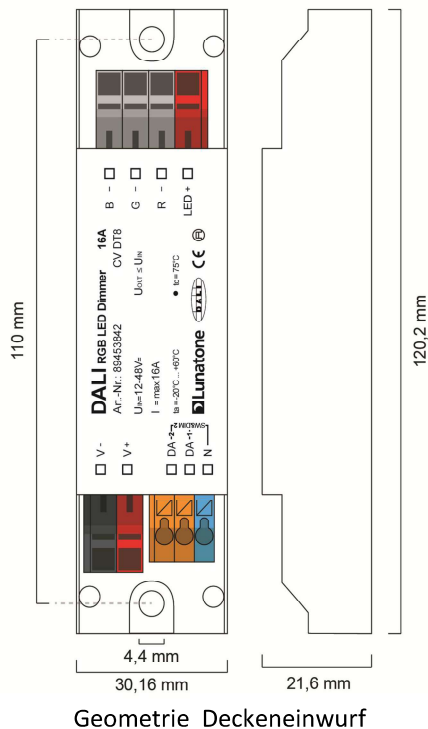

Geometrie Deckeneinwurf

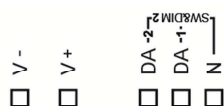
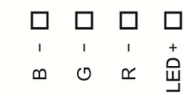

Anschlussplan Deckeneinwurf

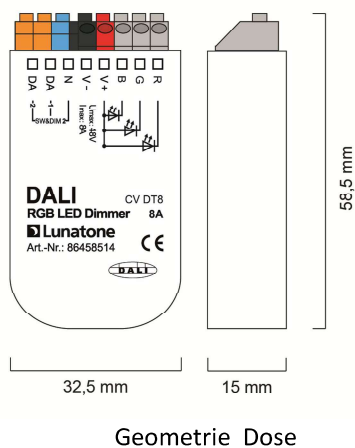

Geometrie Dose

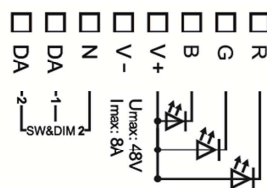

Anschlussplan Dose

EMPFEHLUNG: Bei der Installation sollte darauf geachtet werden, die Leitungslängen zwischen DC Power Supply und LED-Dimmer sowie zwischen LED-Dimmer und LED-Leuchten (LED-Strings) so kurz wie möglich zu halten um Einflüsse von Spannungsabfällen zu minimieren.

Ansteuerung über DALI:

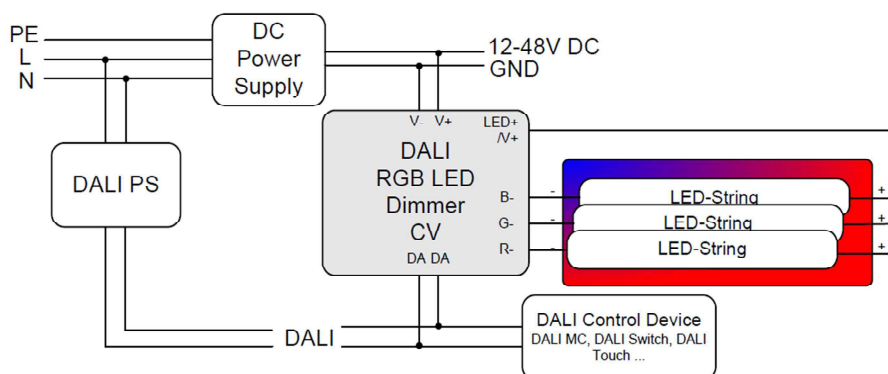

Ansteuerung über SwitchDim2:

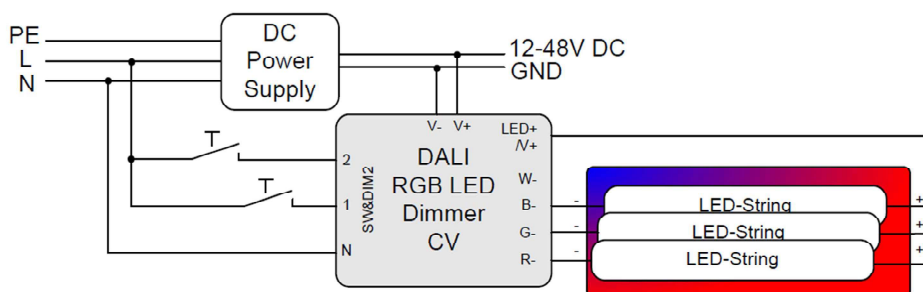

Betriebsarten

Das Gerät verfügt über mehrere Betriebsarten:

DT8 (Auslieferungszustand)

In dieser Betriebsart wird Helligkeit und Farbe über eine DALI-Adresse (Device Type 8) gesteuert.

Die Bedienung kann alternativ auch über zwei Tastereingänge (SwitchDim2) erfolgen:

SwD1: Helligkeit

kurzer Tastendruck: Ein/Aus

langer Tastendruck: Dimmen

SwD2: Farbe

Colour&Dim

Diese Betriebsart dient zum Steuern von RGB-Leuchten. Die Steuerung erfolgt über 2 DALI-Adressen, wobei über eine Adresse die

Helligkeit und über die andere die Kanalaufteilung (z.B: Farbe) beeinflusst wird.

Der Colour&Dim Mode ermöglicht die Verstellung der Farbe ohne die Helligkeit zu beeinflussen und umgekehrt. Die Verstellung erfolgt mit DALI-Standardbefehlen wie etwa Dim Up/Down und kann somit mit allen gängigen Steuerungen und Gateways (z.B.: KNX) erfolgen. Diese Steuermöglichkeit bietet eine Alternative zum DT8-RGBWAF Mode.

Bedienbar über DALI oder SwitchDim2:

DALI-Adresse 1, SwD1: Helligkeit

DALI-Adresse 2, SwD2: Farbe

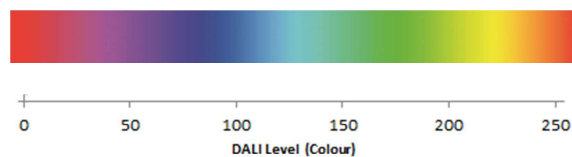

Auswahl der Betriebsart

Die Betriebsart kann unkompliziert mithilfe des PC-Softwaretools DALI-Cockpit auf der Übersichtsseite des Geräts eingestellt werden.

Betriebsart DT8-RGBWAF:

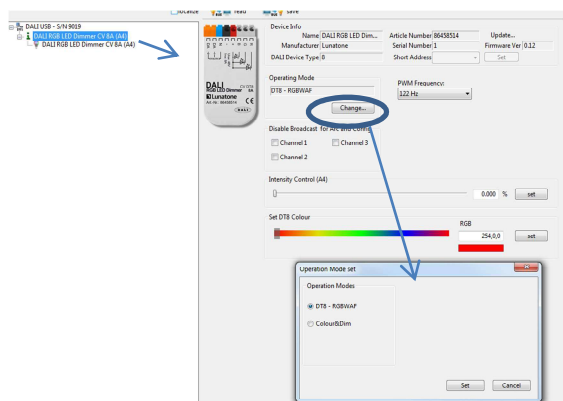

Außerdem kann auf der Übersichtsseite die PWM-Frequenz gewählt werden und in jeder Betriebsart stehen Steuerelemente zum Testen der Funktion zur Verfügung (Schieber für Helligkeit und Farbe im DT8 und Colour&Dim Mode). Optional kann auch die Broadcaststeuerung einzelner Kanäle deaktiviert werden.

Betriebsart Colour&Dim:

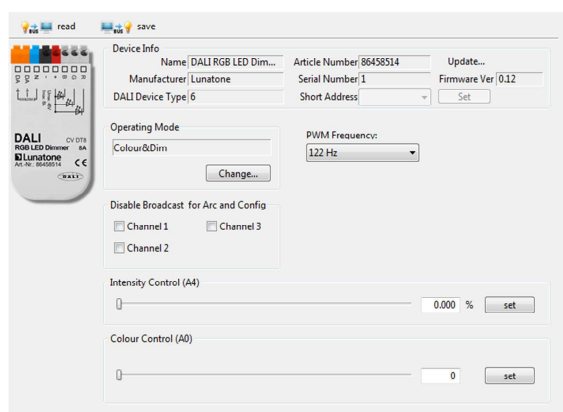

Es besteht auch die Möglichkeit die Betriebsart durch Verwendung des DALI-Befehls SET OPERATING MODE (IEC 62386-102 Ed.2) umzuschalten. Dabei ist allerdings zu beachten, dass sich beim Wechsel der Betriebsart die Anzahl der verwendeten Adressen ändern kann, wodurch ein erneuter Adressiervorgang notwendig wird. Im DALI-

Cockpit erfolgt diese Adresszuweisung automatisch.

Operating Mode:

Nummer	Operating Mode
0x0	DT8 (Auslieferungszustand)
0x92	DT8
0x93	Colour&Dim

Weitere Einstellungen

Neben den Einstellungen auf der Übersichtsseite kann auch jeder Kanal separat in der Übersicht selektiert und im Anschluss parametrisiert werden.

Component Tree:

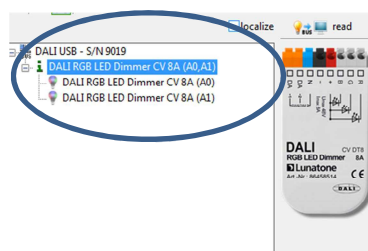

Einstellmöglichkeiten in der Betriebsart DT8 (angezeigte Parameter entsprechen dem Auslieferungszustand):

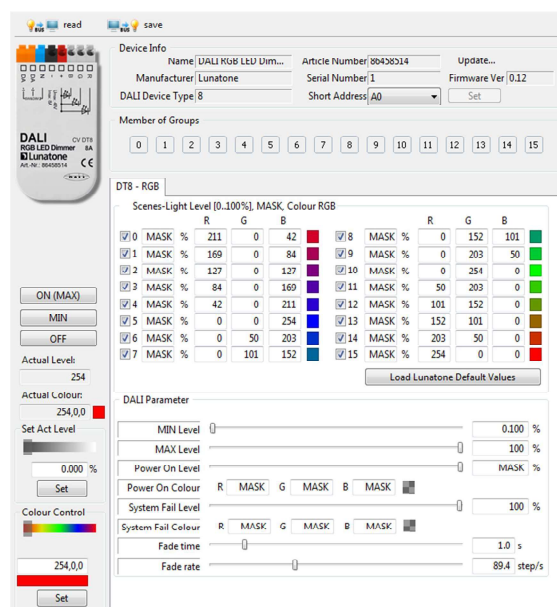

Einstellmöglichkeiten für jeden Kanal in der Betriebsart Colour&Dim:

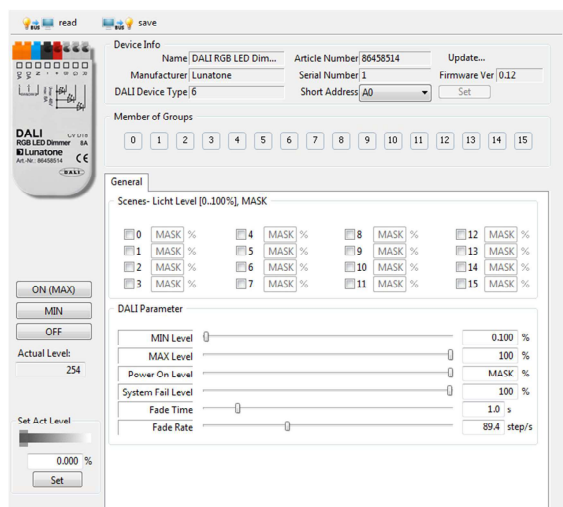

<input checked="" type="checkbox"/>	8	MASK	%	0	152	101	■
<input checked="" type="checkbox"/>	9	MASK	%	0	203	50	■
<input checked="" type="checkbox"/>	10	MASK	%	0	254	0	■
<input checked="" type="checkbox"/>	11	MASK	%	50	203	0	■
<input checked="" type="checkbox"/>	12	MASK	%	101	152	0	■
<input checked="" type="checkbox"/>	13	MASK	%	152	101	0	■
<input checked="" type="checkbox"/>	14	MASK	%	203	50	0	■
<input checked="" type="checkbox"/>	15	MASK	%	254	0	0	■

Für jede Adresse können sowohl die Gruppenzugehörigkeit festgelegt als auch Szenenwerte und DALI-Parameter konfiguriert werden. Im Colour&Dim Mode werden über Kanal 2 Farben zugeordnet.

Auslieferungszustand

Vor dem erstmaligen Adressieren kann das Gerät über eine Gruppenadresse gesteuert werden.

Zusammenfassung des Auslieferungszustands:

Betriebsart	DT8																																																													
SwitchDim2	SwD1: Helligkeit SwD2: Farbe																																																													
Min Level	0.1%																																																													
PowerOn Level	MASK (letzter Wert)																																																													
Fade Time	2 (1s)																																																													
Fade Rate	5 (89.4 steps/s)																																																													
PWM-Frequenz	auto																																																													
Steuerung vor dem erstmaligen Adressieren:	G0 (bzw. G0 und G1 in der Betriebsart Colour&Dim)																																																													
Voreingestellte Szenenwerte	<table border="1"> <thead> <tr> <th></th> <th>R</th> <th>G</th> <th>B</th> <th></th> </tr> </thead> <tbody> <tr><td><input checked="" type="checkbox"/> 0</td><td>MASK</td><td>%</td><td>211</td><td>0</td><td>42</td><td>■</td></tr> <tr><td><input checked="" type="checkbox"/> 1</td><td>MASK</td><td>%</td><td>169</td><td>0</td><td>84</td><td>■</td></tr> <tr><td><input checked="" type="checkbox"/> 2</td><td>MASK</td><td>%</td><td>127</td><td>0</td><td>127</td><td>■</td></tr> <tr><td><input checked="" type="checkbox"/> 3</td><td>MASK</td><td>%</td><td>84</td><td>0</td><td>169</td><td>■</td></tr> <tr><td><input checked="" type="checkbox"/> 4</td><td>MASK</td><td>%</td><td>42</td><td>0</td><td>211</td><td>■</td></tr> <tr><td><input checked="" type="checkbox"/> 5</td><td>MASK</td><td>%</td><td>0</td><td>0</td><td>254</td><td>■</td></tr> <tr><td><input checked="" type="checkbox"/> 6</td><td>MASK</td><td>%</td><td>0</td><td>50</td><td>203</td><td>■</td></tr> <tr><td><input checked="" type="checkbox"/> 7</td><td>MASK</td><td>%</td><td>0</td><td>101</td><td>152</td><td>■</td></tr> </tbody> </table>		R	G	B		<input checked="" type="checkbox"/> 0	MASK	%	211	0	42	■	<input checked="" type="checkbox"/> 1	MASK	%	169	0	84	■	<input checked="" type="checkbox"/> 2	MASK	%	127	0	127	■	<input checked="" type="checkbox"/> 3	MASK	%	84	0	169	■	<input checked="" type="checkbox"/> 4	MASK	%	42	0	211	■	<input checked="" type="checkbox"/> 5	MASK	%	0	0	254	■	<input checked="" type="checkbox"/> 6	MASK	%	0	50	203	■	<input checked="" type="checkbox"/> 7	MASK	%	0	101	152	■
	R	G	B																																																											
<input checked="" type="checkbox"/> 0	MASK	%	211	0	42	■																																																								
<input checked="" type="checkbox"/> 1	MASK	%	169	0	84	■																																																								
<input checked="" type="checkbox"/> 2	MASK	%	127	0	127	■																																																								
<input checked="" type="checkbox"/> 3	MASK	%	84	0	169	■																																																								
<input checked="" type="checkbox"/> 4	MASK	%	42	0	211	■																																																								
<input checked="" type="checkbox"/> 5	MASK	%	0	0	254	■																																																								
<input checked="" type="checkbox"/> 6	MASK	%	0	50	203	■																																																								
<input checked="" type="checkbox"/> 7	MASK	%	0	101	152	■																																																								

Bestellinformation

Art.Nr. 89453837: RGB LED Dimmer, CV, Anschlussstrom 4A, 12V-48V DC, SwitchDim2, Dose

Art.Nr. 86458514: RGB LED Dimmer, CV, Anschlussstrom 8A, 12V-48V DC, SwitchDim2, Dose

Art.Nr. 89453839: RGB LED Dimmer, CV, Anschlussstrom 10A, 12V-48V DC, SwitchDim2, Deckeneinwurf & Leuchteneinbau

Art.Nr. 89453842: RGB LED Dimmer, CV, Anschlussstrom 16A, 12V-48V DC, SwitchDim2, Deckeneinwurf & Leuchteneinbau

Weiterführende Informationen und Zubehör

DALI-Cockpit – kostenlose Konfigurationssoftware für DALI-Systeme

<http://lunatone.at/de/dali-systeme/software/>

DALI-Produkte von Lunatone

<http://www.lunatone.at/de/>

Lunatone Datenblätter und Manuals

<http://lunatone.at/de/downloads/>

Kontakt:

Technische Fragen: support@lunatone.com

Anfragen: sales@lunatone.com

www.lunatone.com

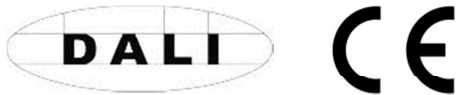

Disclaimer

Änderungen vorbehalten. Alle Angaben ohne Gewähr. Das Datenblatt bezieht sich auf den aktuellen Auslieferungszustand

Die Kompatibilität mit anderen Geräten ist vor der Installation zu prüfen