

PRODUKTDATENBLATT

SPOT FP FIX 7 W 3000 K IP65/IP20 WT

SPOT FIREPROOF | Einbaustrahler, rund, feuerbeständig



GERMAN
DESIGN
AWARD
NOMINEE
2019



Anwendungsgebiete

- Ersatz für Halogenlampen-Spotlights
- Hotelzimmer
- Bars, Restaurants
- Badezimmer
- Akzentbeleuchtung
- Galerien, Museen
- Allgemeinbeleuchtung
- Außenbereiche

Produktvorteile

- Hohe Lichtausbeute
- Passt zum Design der Leuchtenfamilie LEDVANCE DOWNLIGHT
- Energieersparnis von bis zu 90 % verglichen mit Halogenlampen-Spotlights
- Funktionales und minimalistisches Design
- Einfache Installation mit schnellem Anschluss
- Externer Treiber für erweiterte Flexibilität (kompatibel zu ausgewählten dimmbaren Treibern)
- Design für besonders hohen IP-Schutz
- 5 Jahre Garantie

Produkteigenschaften

- Brandschutz-Anwendung (bis zu 90 Minuten, getestet mit EN 1365-2:2014 ' Feuerwiderstandsprüfungen für tragende Bauteile - Teil 2: Decken und Dächer')



- Verwendung im Aussenbereich und Brandschutz Anwendungen (bis zu 90 Minuten, BS476-20:1987 und BS476-21:1987)
- Kompatibel zu Standard-Deckenaussparungen von 68 mm
- Anfängliche Farbkonsistenz: ≤ 4 SDCM (Schwellwerteinheit)
- Schutzart, Vorderseite: IP65



TECHNISCHE DATEN

Elektrische Daten

Nennleistung	7,00 W
Nennspannung	220...240 V
Netzfrequenz	50...60 Hz
Nennstrom	30 mA
Max. Anz. Leucht. an Sicherungsaut. B16 A	32
Max. Anz. Leucht. an Sicherungsaut. C10 A	25
Max. Anz. Leucht. an Sicherungsaut. C16 A	40
Netzleistungsfaktor λ	> 0,90
Oberschwingungsgehalt	< 15 %
Schutzklasse	II
Betriebsart	Elektronisches Vorschaltgerät (EVG)

Photometrische Daten

Lichtstrom	530 lm
Lichtausbeute	75 lm/W
Farbtemperatur	3000 K
Lichtfarbe (Bezeichnung)	Warm weiß
Farbwiedergabeindex Ra	> 80
Standardabweichung des Farbabgleichs	≤ 4 sdc _m
Flimmer-Messgröße (Pst LM)	-
Messgröße für Stroboskop-Effekte (SVM)	-
Photobiologische Risikogruppe gemäß EN62778	RG0
Photobiologische Risikogruppe gemäß EN62471	RG0
Ausstrahlungswinkel	38 °



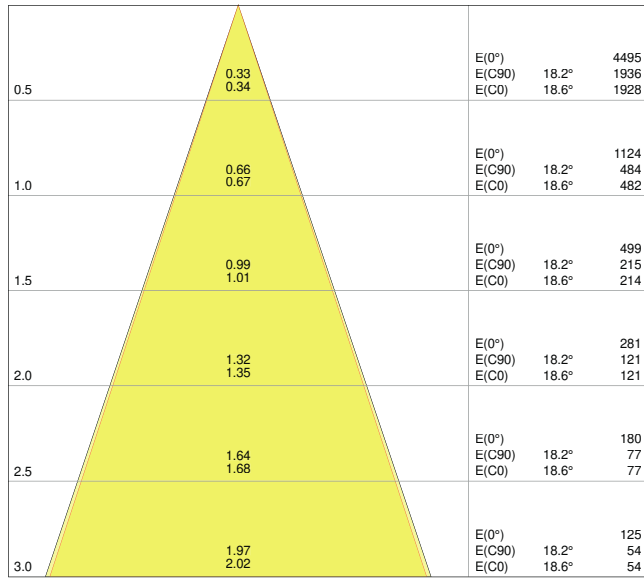

LDC typ cone

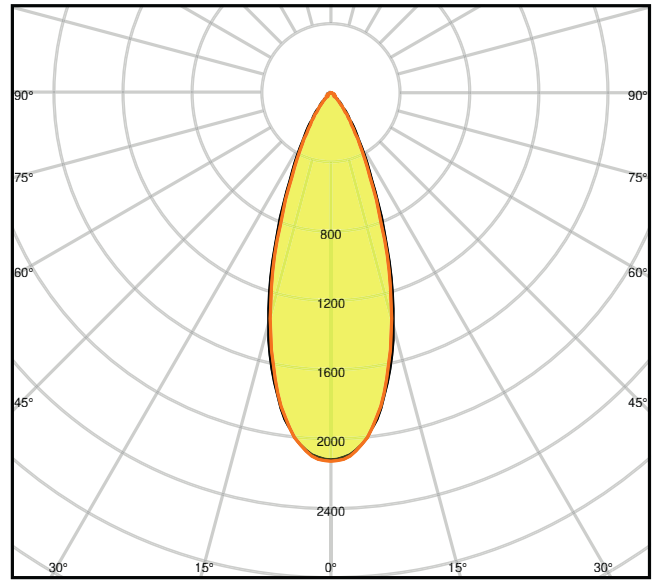

LDC typ polar

Maße & Gewicht

Durchmesser	90,00 mm
Höhe	72,00 mm
Produktgewicht	289,00 g

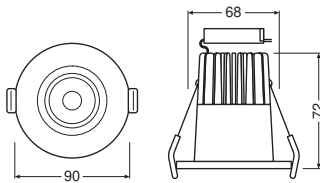

Materialien & Farben

Produktfarbe	Weiß
Gehäusefarbe	Weiß
Gehäusematerial	Aluminium



Material der lichtemittierenden Fläche	PMMA
Glühdrahtprüfung nach IEC 60695-2-12	650 °C
Quecksilbergehalt der Lampe	0.0 mg

Anwendung & Installation

Umgebungstemperaturbereich	-20...+45 °C
Anschlussart	Schraubklemme, 2-polig (L,N)
Schutzart	IP65/IP20
Schutzklasse IK (Stoßfestigkeitsgrad)	IK06
Dimmbar	Nein
Montageart	Einbau
Montageort	Decke
Anwendungsumgebung	Innenanwendungen
Einbaudurchmesser	68 mm
Einbautiefe	90 mm
LED-Modul austauschbar	Nicht austauschbar
Mit Leuchtmittel	Ja

Lebensdauer

Lebensdauer L70/B50 bei 25 °C	50000 h
Lebensdauer L80/B10 bei 25 °C	40000 h
Lebensdauer L90/B10 bei 25 °C	20000 h
Anzahl der Schaltzyklen	100000

Zertifikate & Standards

Normen	CE / CB / TÜV SÜD / EAC / RoHS
Leuchte mit begrenzter Oberflächentemperatur "D-Zeichen"	Nein
Ballwurfsicher	Nein

Sicherheitshinweise











- Abstimmung mit dem zuständigen Brandschutzprüfer ist vor der Brandschutz-Anwendung erforderlich

DOWNLOADS

DOWNLOADS



DOWNLOADS

	User instruction
	Addon Technical Information
	Ausschreibungstexte
	Declarations of conformity
	On-Pack-Info
	IES file (IES)
	LDT file (Eulumdat)
	M3D file (3D Model)
	ULD file (DIALux)
	UGR file (UGR table)

VERPACKUNGSMFORMATIONEN

EAN	Verpackungseinheit (Stück pro Einheit)	Abmessungen (Länge x Breite x Höhe)	Bruttogewicht	Volumen
4058075127340	Versandschachtel 20	525 mm x 400 mm x 250 mm	8720.00 g	52.50 dm ³

Die genannten Produktnummern beschreiben die kleinste bestellbare Mengeneinheit. Eine Versandeinheit kann mehrere Einzelprodukte beinhalten. Als Bestellmenge verwenden Sie bitte das Ein- oder Mehrfache einer Versandeinheit.

WEITERE KATALOGINFORMATIONEN

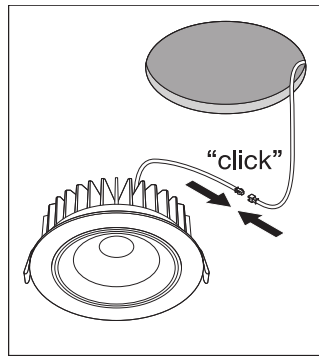
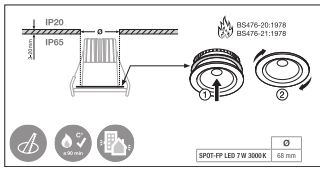

Referenzen / Verweise

- Zur Garantie siehe www.ledvance.de/garantie

Haftungsausschluss

Änderungen und Irrtümer vorbehalten. Vergewissern Sie sich, dass Sie immer den neuesten Stand verwenden.

