

DE I EN

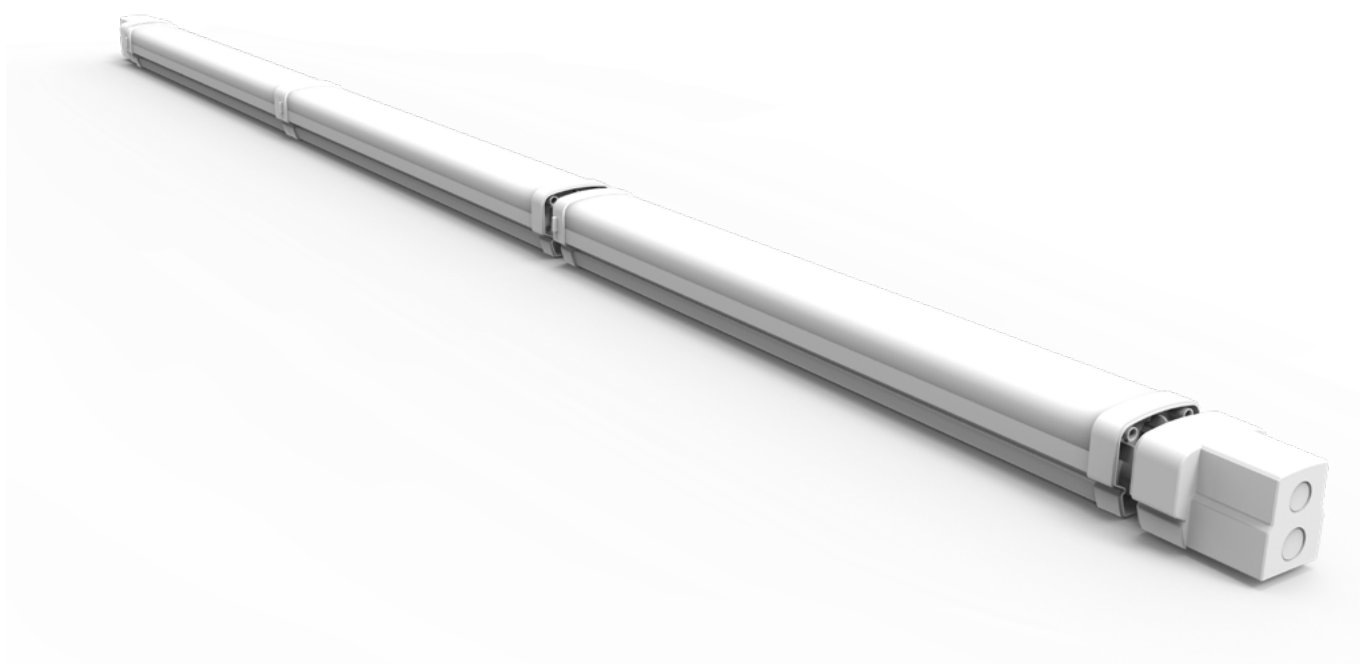

140 lm/W

STAR Click

Linear Licht

Linear light



STAR Click Linearlight bietet die optimale technische Lösung für eine Vielzahl industrieller Anwendungen ohne auf die Funktionalität eines Tragschienensystems zu verzichten.

STAR Click Linear Light offers the optimum technical solution for a large number of industrial applications without sacrificing the functionality of a trunking system.



BESONDERHEITEN

- » Wahlweise mit Emergency Pack für Notlicht, bis zu 3h Notbetrieb bei 9W Leistung
- » Steuerung standardmäßig mit 1-10V, wahlweise mit DALI
- » Werkzeuglose und einfache Installation
- » 3-Phasen Kabelführung für einfache Leuchtentrennung, die Phasenwahl erfolgt werkzeuglos
- » Bis max. 50 Leuchten je Phase und 150 Leuchten je Linie
- » 7-adrig durchverkabelt L1,L2,L3,N,PE,DIM+, DIM

FEATURES

- » Optionally equipped with emergency pack for emergency light, up to 3h emergency operation at 9W power
- » Built in controls with 1-10V, optionally with DALI possible
- » Tool-free and easy installation
- » 3-phase cable routing for easy light separation, tool-free phase change
- » Up to max. 50 lamps per phase and 150 lamps per line
- » 7-core wiring L1, L2, L3, N, PE, DIM +, DIM

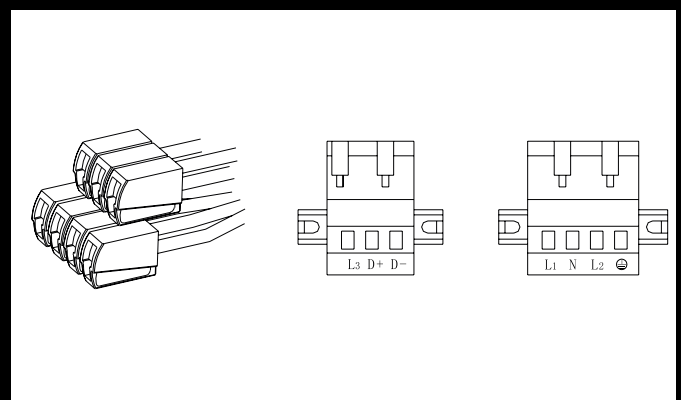

7-adrige Verkabelung

7-core wiring



DAS MULTITALENT NACH MASS

MULTI-TALENT CUSTOM MADE

Das STAR Click System ist ein lineares IP65-Licht mit verschiedenen Abstrahlwinkeln für breite Anwendungen wie Tiefkühl-lagerung, Lager und anspruchsvollen Produktionsanlagen. Dank seines patentierten Designs kann die Leuchte durchgehend mit Schutzart IP65 verbunden werden. Höchste Licht-effizienz reduziert die Energiekosten drastisch. Optional integrierte Lichtsteuerungen bieten eine intelligente Lösung für Industrie 4.0-Anforderungen.

STAR Click system is a IP65 linear light with variety of light beam angles for wide applications such as frozen storage, warehouse or production facilities. Thanks to its patent design, the light can be connected continuously with IP65 protection. Supreme light efficiency dramatically reduces the cost of energy. Optionally integrated lighting control provides a smart solution to Industry 4.0 requirements.

5 year warranty	IP65
50.000 hours	-20°C - +45°C
SDCM <= 6	CRI > 80

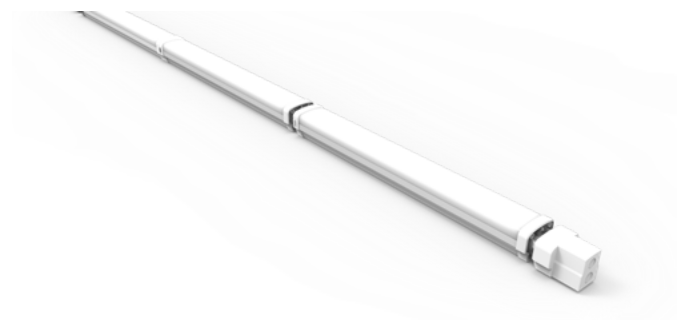

Systeme mit 120° Abstrahlwinkel kommen standardmäßig mit opaler Abdeckung aus Polycarbonat für ein blendfreies und homogenes Lichtbild. Systeme mit 90°, 60° oder 45° Abstrahlwinkel haben eine Polycarbonat Linsenoptik für eine gezielte Lichtstärkenverteilung

Systems with 120° beam angle come in the standard version with an opal cover made of polycarbonate for a glare-free and homogeneous light pattern. Systems with 90°, 60° or 45° beam angle come with a polycarbonate lens optics for a targeted light distribution.

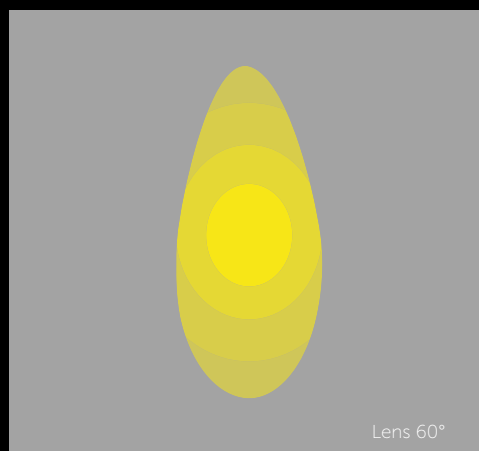
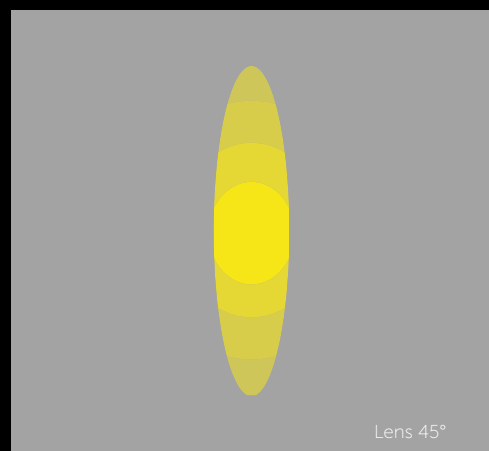

Abstrahlcharakteristik.

Beam angle.

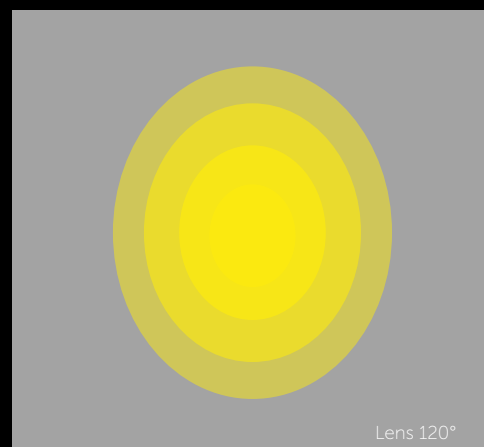
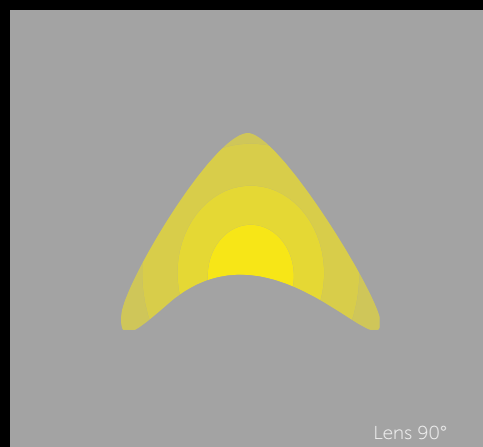

NOTFALLBELEUCHTUNG

EMERGENCY LIGHTING

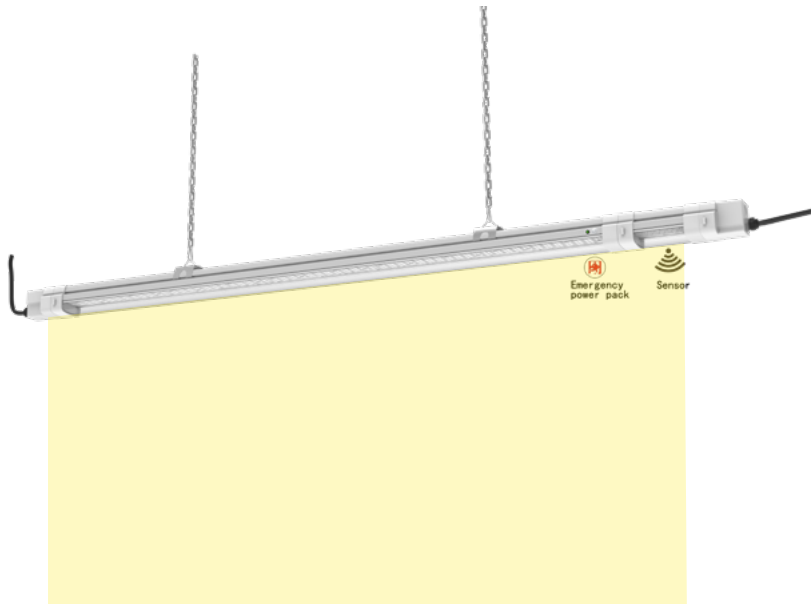

Bei Stromausfall bietet die STAR Click bis zu 3 Stunden Notbeleuchtung bei 9W.

During a blackout the STAR Click is able to provide up to 3 hours of emergency lighting with 9W.

SENSOR

SENSOR

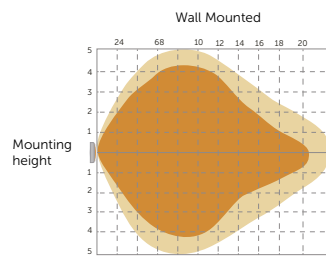
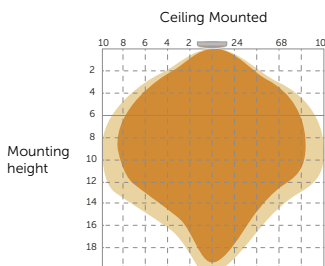

Erkennungsbereich

Detection pattern



On / Off Control



Standby Period



Detection Area



Standby Dimming Level



Hold-time



Daylight Sensor

Verschiedene Montageoptionen

Installation options

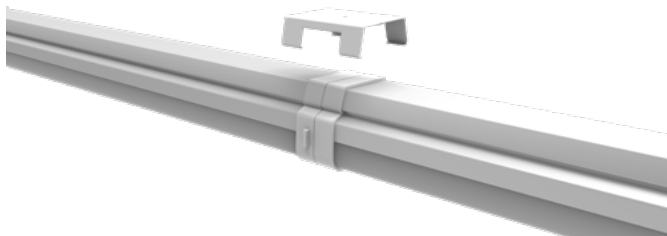
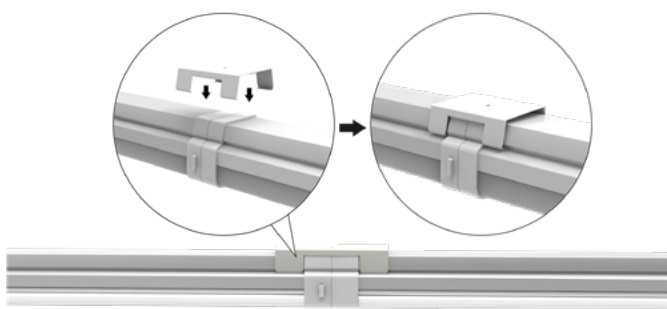

Stabile und einfache Verbindung mit Klammer

Stable and easy connection with bracket

- » Durchgehende und lückenlose Verbindung Ende-zu-Ende (mit oder ohne Blindabdeckung)
- » Durchgehende Linie durch Kabelverbindung zwischen zwei Leuchten
- » Einzelmontage von Leuchten durch Abhängung

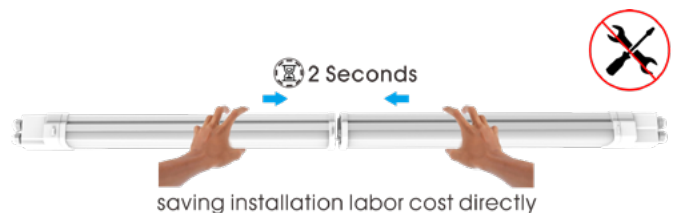

Werkzeuglose Installation

Assembly without tools

- » Continuous end-to-end line connecting without any gaps in between (with or without blind cover)
- » Continuous line with cable connection between two lamps
- » Single light suspension

Zubehör

Accessories

Artikelnummer <i>Item N°</i>	Beschreibung <i>Description</i>
EKSC1xx-xxxxxxx-D	Aufpreis DALI / Tridonic Driver (nicht nachträglich umrüstbar)
EKSC-EINSPEISUNG	Einspeisung
EKSC-ENDSTÜCK	Endstück
EKSC-SUSCLIP	Aufhängungsclip
EKSC-BRACKET	Bracket
EKSC1xx-xxxxxxx-EM	Emergency Pack / 3h - 9W (nicht nachträglich umrüstbar)
EKSC-KABELVERB-DIY	Set Kabelverbinder ohne Kabel zur Selbstmontage
EKSC-KABELVERBINDER	Set Kabelverbinder fertig konfektioniert (exkl. Kabel - siehe Kabelpreis je m)
EKSC-KABEL-xxM	Kabelpreis je Meter für EKSC-KABELVERBINDER
Optional Farbtemperatur	3.000/4.000/6.000K CCT

Aufpreis Beam Angle 45° / 60° / 90° (nicht nachträglich umrüstbar)



EKSC-SUSCLIP



EKSC-EINSPEISUNG



EKSC-ENDSTÜCK

Technische Spezifikationen

Technical Specification

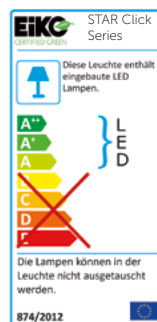

STAR Click

Artikelnummer <i>Item N°</i>	Wattage	Lumen	Farbtemperatur <i>CCT</i>	Abstrahlwinkel <i>Beam Angle</i>	Abmessungen <i>Dimensions</i>	Gewicht <i>Weight</i>
EKSC120-40W5K120°	40W	5.600lm	5.000K	120°	1160*86*73mm	2,1kg
EKSC120-60W5K120°	60W	8.400lm	5.000K	120°	1160*86*73mm	2,1kg
EKSC120-BLANK	-	-	-	-	1160*86*73mm	2,1kg
EKSC150-40W5K120°	40W	5.600lm	5.000K	120°	1460*86*73mm	2,5kg
EKSC150-50W5K120°	50W	7.000lm	5.000K	120°	1460*86*73mm	2,5kg
EKSC150-75W5K120°	75W	10.500lm	5.000K	120°	1460*86*73mm	2,5kg
EKSC150-100W5K120°	100W	14.000lm	5.000K	120°	1460*86*73mm	2,5kg
EKSC150-BLANK	-	-	-	-	1460*86*73mm	2,5kg

Andere Abstrahlwinkel auf Anfrage / Other Beam Angles on request