

PRODUKTDATENBLATT

SP CBO ADJ V 5.5W CPS 60DEG IP65 WT

SPOT COMBO ADJUST | Abdeckbarer Spot mit CCT und Power Select (CPS) in verstellbarer Ausführung



Anwendungsgebiete

- Direkter Ersatz für Einbaustrahler mit Halogenlampen
- Allgemeinbeleuchtung
- Hotelzimmer und Korridore
- Bars, Restaurants
- Wohnräume

Produktvorteile

- Einstellung der Farbtemperatur über einen Schalter auf der Rückseite des Spots
- Power select: Anpassung der Helligkeit über einen Schalter am Treiber
- Abdeckbar mit den meisten Isoliermaterialien
- 5 Jahre Garantie

Produkteigenschaften

- Farbtemperatur-Schalter (CCT): 2700 K, 3000 K, 4000 K
- Power Select Option erhältlich um zwischen zwei Lichtströmen zu wählen
- Schutzart: IP65
- Gehäusematerial: Polycarbonat (PC)



TECHNISCHE DATEN**Elektrische Daten**

Nennleistung	5,50 W
Nennspannung	220...240 V
Netzfrequenz	50...60 Hz
Nennstrom	43,000 mA
Einschaltstrom	8.8 A
Einschaltstromdauer T_{h50}	96 μ s
Max. Anz. Leucht. an Sicherungsaut. B16 A	79
Max. Anz. Leucht. an Sicherungsaut. C10 A	62
Max. Anz. Leucht. an Sicherungsaut. C16 A	99
Netzleistungsfaktor λ	> 0,5
Schutzklasse	II
Betriebsart	Elektronisches Vorschaltgerät (EVG)

Photometrische Daten

Lichtstrom	600 lm
Lichtausbeute	109 lm/W
Farbtemperatur	2700 K/3000 K/4000 K
Lichtfarbe (Bezeichnung)	Warm weiß / Kalt weiß
Farbwiedergabeindex Ra	> 90
Standardabweichung des Farbabgleichs	< 6 sdc _m
Flimmerarm	Ja
Flimmer-Messgröße (Pst LM)	<1
Messgröße für Stroboskop-Effekte (SVM)	<0,4
Photobiologische Risikogruppe gemäß EN62778	RG1
Ausstrahlungswinkel	60 °

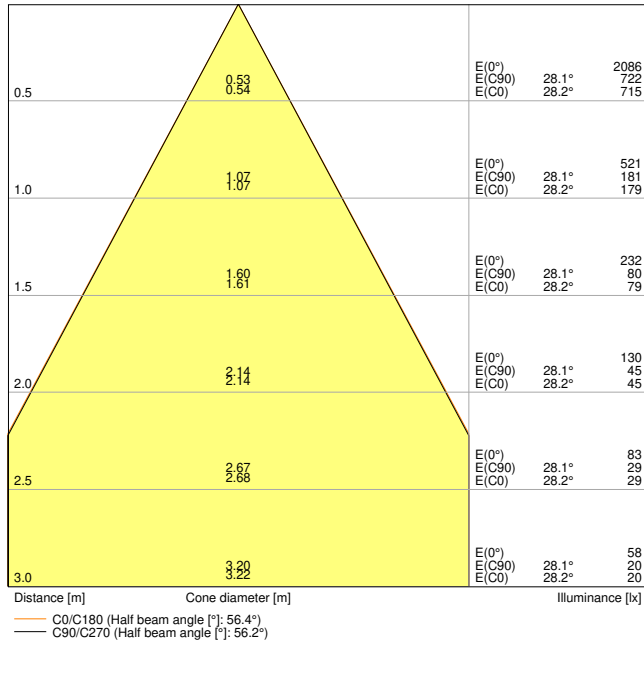

LDC typ cone

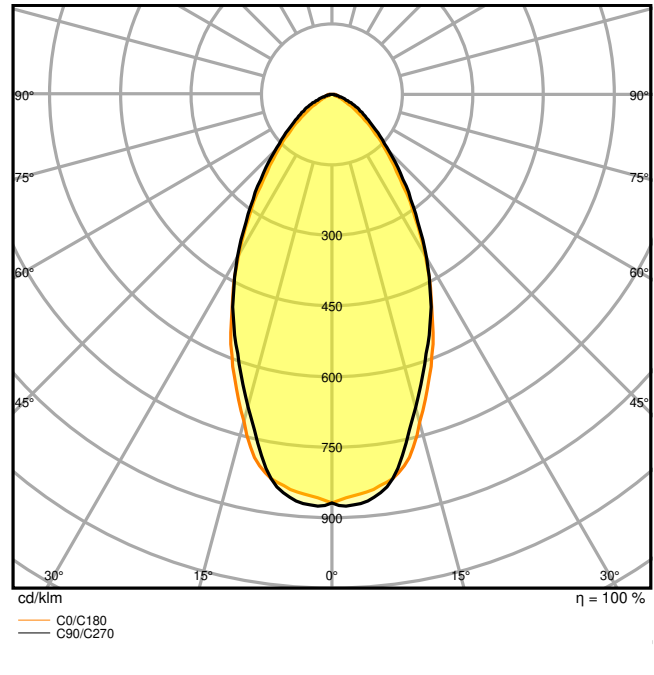

LDC typ polar

Maße & Gewicht

Durchmesser	81,50 mm
Höhe	48,00 mm
Produktgewicht	183,00 g

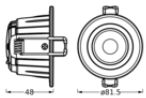

Materialien & Farben

Produktfarbe	Weiß
Gehäusefarbe	Weiß
Gehäusematerial	Polycarbonat (PC)
Material Abdeckung	Aluminium
Material der lichtemittierenden Fläche	Kunststoff

Glühdrahtprüfung nach IEC 60695-2-12	850 °C
Quecksilbergehalt der Lampe	0.0 mg

Anwendung & Installation

Umgebungstemperaturbereich	-20...+40 °C
Lagertemperaturbereich	-20...+80 °C
Anschlussart	Federkraftklemme
Schutzart	IP65/IP20
Schutzklasse IK (Stoßfestigkeitsgrad)	IK03
Dimmbar	Nein
Montageart	Einbau
Montageort	Decke
Anwendungsumgebung	Innenanwendungen
Einbaudurchmesser	68 mm
Einbautiefe	48 mm
Justierbar	Ja
LED-Modul austauschbar	Nicht austauschbar
Mit Leuchtmittel	Ja

Lebensdauer

Lebensdauer L70/B50 bei 25 °C	50000 h ¹⁾
Lebensdauer L80/B10 bei 25 °C	39000 h ¹⁾
Lebensdauer L90/B10 bei 25 °C	18000 h
Anzahl der Schaltzyklen	25000

¹⁾ t[h]: L70 / B50 @ 25 °C (Ta), t[h]: L80 / B10 @ 25 °C (Ta), t[h]: L90 / B10 @ 25 °C (Ta)

Vorschaltgerät

Ausgangsstrom	100 mA
EVG - Ausgangs-Rippelstrom	< 30 %
EVG - Länge	100 mm
EVG - Breite	46 mm
EVG - Höhe	26,0 mm

Zertifikate & Standards

Normen	CE / UKCA
Leuchte mit begrenzter Oberflächentemperatur "D-Zeichen"	Nein

Ballwurfsicher	Nein
----------------	------

Zusätzliche Produktdaten





Anmerkung zum Produkt	Verfügbar ab Juli 2023
-----------------------	------------------------

TECHNISCHE AUSSTATTUNG





- Bereits mit weißem runden Ring ausgestattet
- Zusätzliche Abdeckringe separat erhältlich in runder und quadratischer Form und in verschiedenen Farben

DOWNLOADS

Dokumente und Zertifikate

	User instruction
	Packaging insert
	Declarations Of Conformity CE
	Declarations Of Conformity UKCA

Fotometrische und lichttechnische Planungsdateien

	IES file (IES)
	LDT file (Eulumdat)
	UGR file (UGR table)
	LDC typ cone
	LDC typ polar

VERPACKUNGSMITTEL

EAN	Verpackungseinheit (Stück pro Einheit)	Abmessungen (Länge x Breite x Höhe)	Bruttogewicht	Volumen
4099854092725	Faltschachtel 1	77 mm x 107 mm x 98 mm	229.00 g	0.81 dm ³
4099854092732	Versandschachtel 20	402 mm x 228 mm x 222 mm	4932.00 g	20.35 dm ³

Die genannten Produktnummern beschreiben die kleinste bestellbare Mengeneinheit. Eine Versandeinheit kann mehrere Einzelprodukte beinhalten. Als Bestellmenge verwenden Sie bitte das Ein- oder Mehrfache einer Versandeinheit.

WEITERE KATALOGINFORMATIONEN

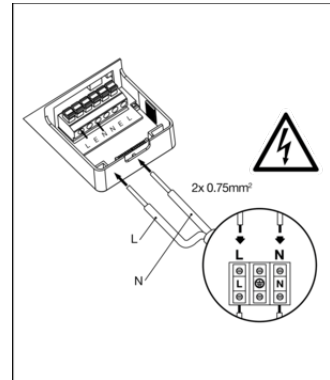
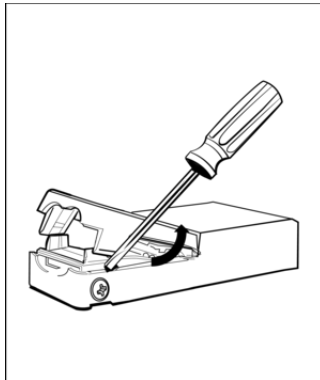
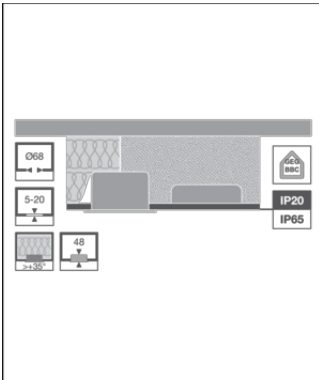

Referenzen / Verweise

- Zur Garantie siehe www.ledvance.de/garantie

Haftungsausschluss

Änderungen und Irrtümer vorbehalten. Vergewissern Sie sich, dass Sie immer den neuesten Stand verwenden.