

DALI LED Power Supply CW-WW

Datenblatt Control Gear



DALI LED Power Supply (DT8) zur
Steuerung von Helligkeit und
Farbtemperatur

Konstantspannung:

Art.Nr. 89453849-CWW-24V (24V, 25W)

Art.Nr. 89453849-CWW-36V (36V, 25W)

Konstantstrom:

Art.Nr. 89453849-CWW-350 (15W, 350mA)

Art.Nr. 89453849-CWW-500 (20W, 500mA)

Art.Nr. 89453849-CWW-700 (25W, 700mA)

Art.Nr. 89453849-CWW-800 (25W, 800mA)

Art.Nr. 89453849-CWW-1100 (25W, 1100mA)

DALI CW-WW LED Power Supply Control Gear

Überblick

- DALI LED Power Supply zur unabhängigen Steuerung von Helligkeit und Farbtemperatur
- Varianten zum Ansteuern von Konstantspannungs- und Konstantstrom-LED-Modulen verfügbar
- **Betriebsart DT8:** Steuerung von Helligkeit und Farbtemperatur über eine DALI Adresse (Device Type 8, Colour Type Tc)
- **Betriebsart Balance&Dim:** Ansteuerung über 2 DALI-Adressen, eine zum Verstellen der Helligkeit und eine zum Verstellen der Kanalaufteilung (z.B. Farbtemperatur)
- **Betriebsart Dim2Warm:** eine DALI-Adresse zum Dimmen bei gleichzeitiger Änderung der Farbtemperatur
- **SwitchDim2:** Betrieb über 2 Tastereingänge ermöglicht Steuerung von Helligkeit und Farbtemperatur ohne DALI
- Dimmbereich 0.1%-100%
- Umschaltbare PWM-Frequenz (122Hz/244Hz/488Hz/976Hz)
- Versorgungsspannung 230V AC
- CV-Type: Ausgang 24V PWM (max. 1A) oder 36V PWM (max. 700mA), der Ausgangsstrom kann beliebig auf die 2 Kanäle verteilt werden
- CC-Type: Ausgangsströme bis 1100 mA
- Konfiguration über DALI-Cockpit Softwaretool und DALI USB-Interface
- Übertemperaturabschaltung, integrierter Kurzschlusschutz
- Benutzerfreundlicher Auslieferungszustand

Spezifikation, Kenndaten

Konstantspannung (CV):

Typ	DALI 25W LED Power Supply CW-WW CV 24V	
Artikelnummer	89453849-CWW-24V	89453849-CWW-36V
Elektrische Daten:		
Versorgung	220-240V AC / 50-60Hz, $I_{in}=0.12A$, Leistungsfaktor > 0.95 Einschaltstrom < 0.2A	
Ausgang	24V ± 0.5V PWM	36V ± 0.5V PWM
max. Ausgangsstrom	1A	700mA
Steuereingang	DALI oder SwitchDim2	
Strombedarf DALI	2mA	
Anzahl DALI Adressen	Betriebsart DT8, Dim2Warm: 1 Betriebsart Balance&Dim: 2	

Typ	DALI 25W LED Power Supply CW-WW CV	
Artikelnummer	89453849-CWW-24V	89453849-CWW-36V

Technische Daten:

Zustand nach Netzrückkehr	über DALI einstellbar: 0%-100% oder letzter Wert
Lager-/Transporttemperatur	-20°C ... +75°C
Betriebstemperatur	-20°C ... +45°C
erwartete Lebensdauer (bei Tc<=65°C)	>50000h
Schutzart	IP20
Max. Leitungsquerschnitt	1.5 mm ²
Abmessungen (LxBxH)	120mmx41mmx22mm
Montage/Gehäuseform	Deckeneinwurf



IEC 61347-2-13
 IEC 61000-3-2
 CISPR 15
 IEC 61547
 IEC 62384

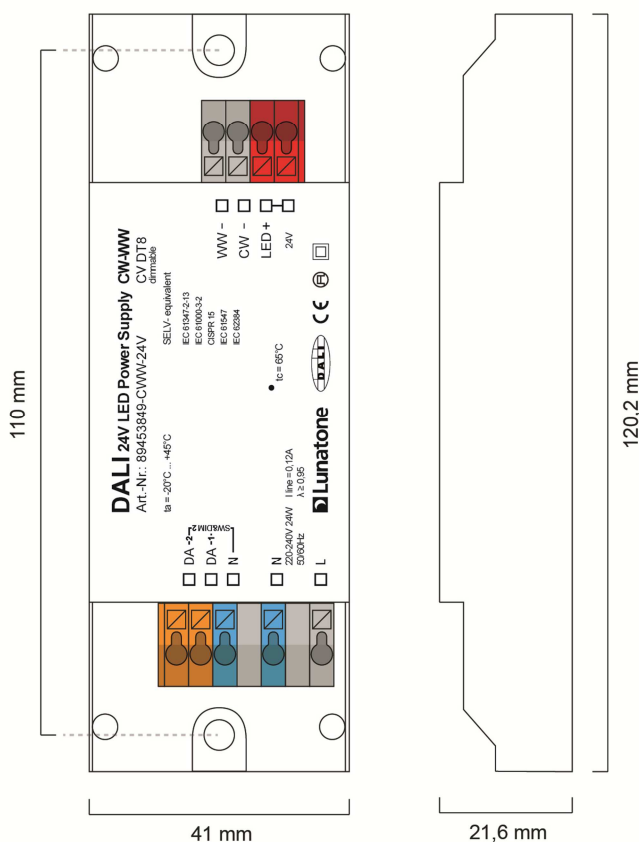

Geometrie CV

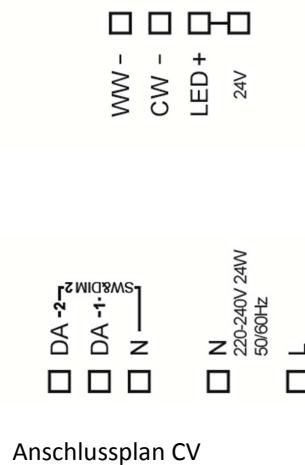

Anschlussplan CV

Ansteuerung über DALI:

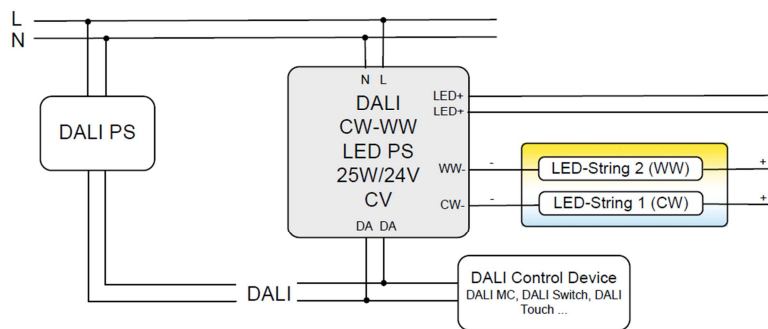

Ansteuerung über SwitchDim2:

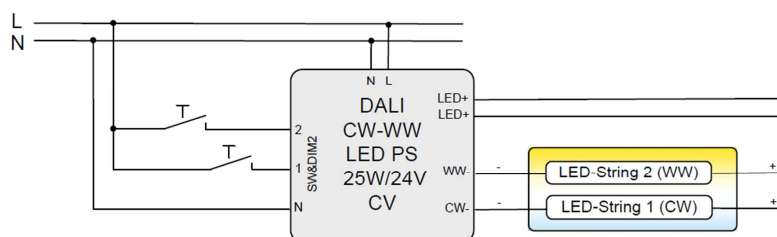

Konstantstrom (CC):

Typ	DALI LED Power Supply CW-WW CC				
Artikelnummer	89453849-CWW-350	89453849-CWW-500	89453849-CWW-700	89453849-CWW-800	89453849-CWW-1100

Elektrische Daten:

Versorgung	220-240V AC / 50-60Hz, I _{in} =0.12A, Leistungsfaktor > 0.95 Einschaltstrom < 0.2A				
Ausgangsstrom	350mA	500mA	700mA	800mA	1100mA
Ausgangsspannungsbereich je Kanal	12V-44V	12V-36V	12V-32V	12V-28V	12V-16V
Steuereingang	DALI				
Strombedarf DALI	2mA				
Anzahl DALI Adressen	Betriebsart DT8, Dim2Warm: 1 Betriebsart Balance&Dim: 2				

Technische Daten:

Zustand nach Netzurückkehr	über DALI einstellbar: 0-100% oder letzter Wert				
Lagertemperatur	-20°C ... +75°C				
Betriebstemperatur	-20°C ... +45°C				
erwartete Lebensdauer	>50000h (bei T _c ≤+45°C)				
Schutzart	IP20				
Max. Leitungsquerschnitt	1.5 mm ²				
Abmessungen (LxBxH)	120mmx41mmx22mm				
Montage/Gehäuseform	Deckeneinwurf / Leuchteinbau				

Varianten mit Konstantströmen von 250mA ... 1100mA verfügbar



IEC 61347-2-13
 IEC 61000-3-2
 CISPR 15
 IEC 61547
 IEC 62384

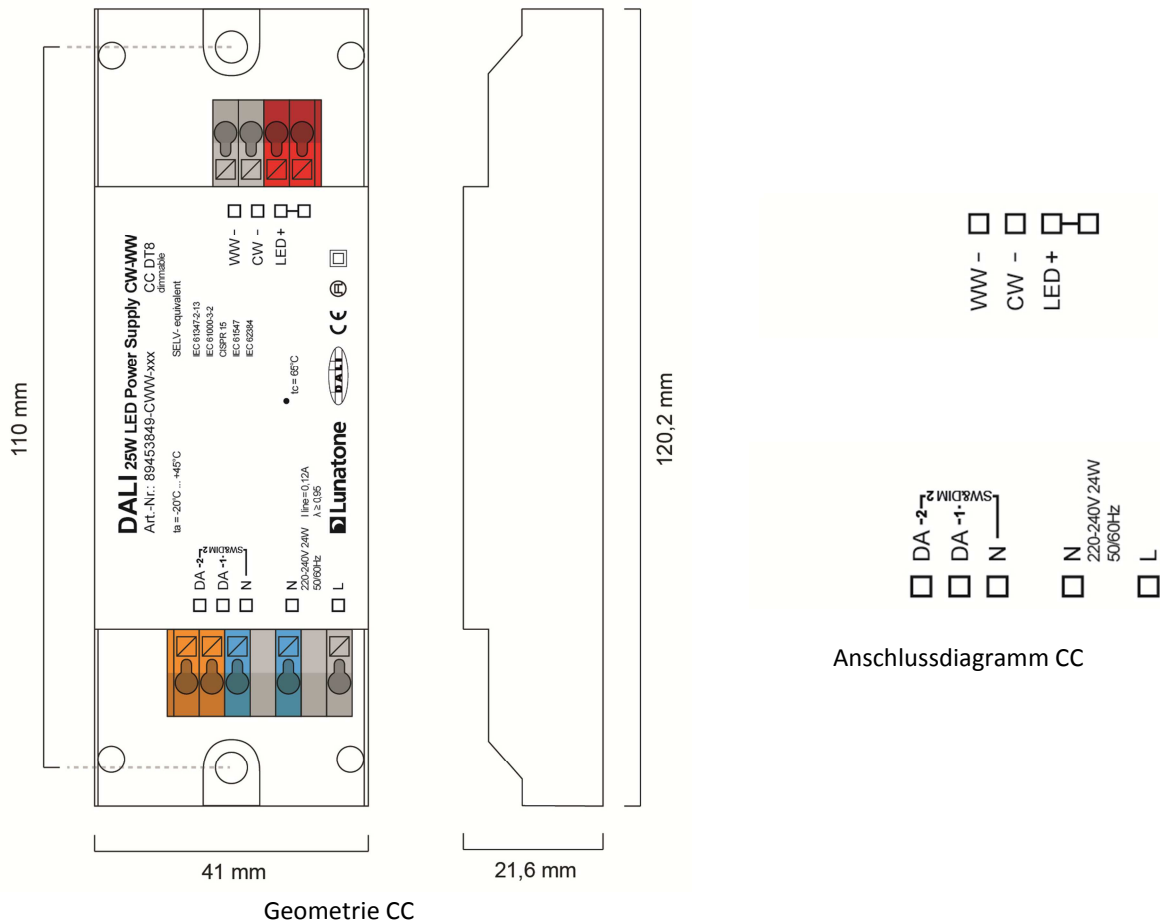

Ansteuerung über DALI:

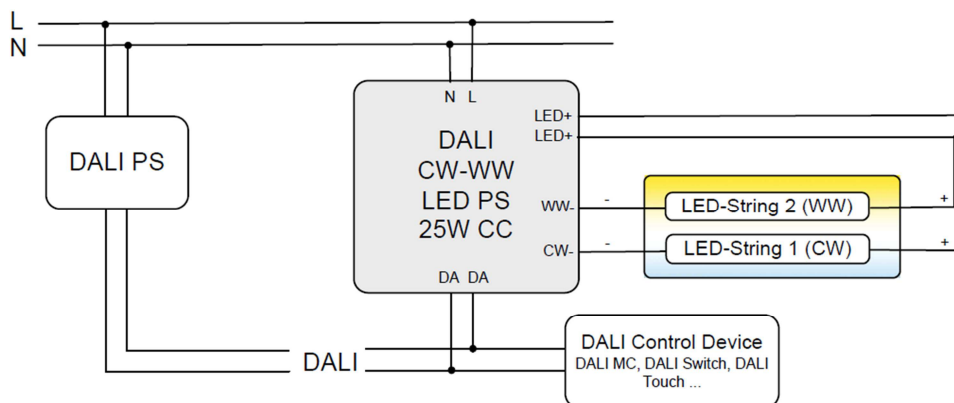

Ansteuerung über SwitchDim2:

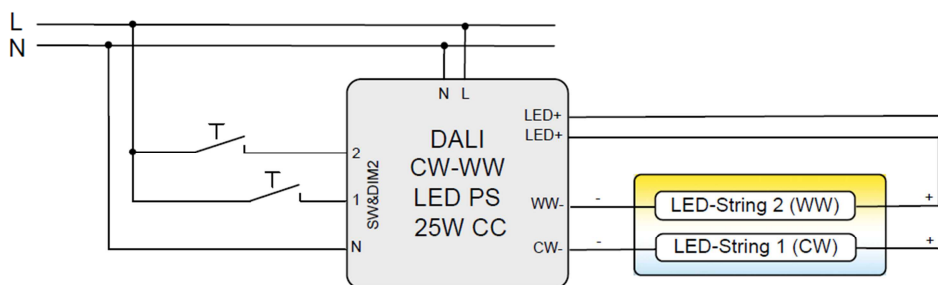

Betriebsarten

Das Gerät verfügt über mehrere Betriebsarten:

DT8 (Auslieferungszustand)

In dieser Betriebsart wird eine DALI-Adresse (Device Type 8, Colour Type Tc) zum Steuern von Helligkeit und Farbtemperatur verwendet.

Die Bedienung kann alternativ auch über zwei Tastereingänge (SwitchDim2) erfolgen:

SwD1: Helligkeit

kurzer Tastendruck: Ein/Aus

langer Tastendruck: Dimmen

SwD2: Farbtemperatur

Balance&Dim

Die Steuerung erfolgt über 2 DALI-Adressen, wobei eine Adresse zum Dimmen und die andere für die Kanalaufteilung (d.h. z.B: Tunable White oder direkte/indirekte Beleuchtungsaufteilung) verwendet wird.

Der Balance&Dim Mode ermöglicht die Verstellung der Farbtemperatur ohne die Helligkeit zu beeinflussen und umgekehrt. Die Verstellung erfolgt mit DALI-Standardbefehlen wie etwa Dim Up/Down und kann somit mit allen gängigen Steuerungen und Gateways (z.B.: KNX) erfolgen. Diese Steuermöglichkeit bietet eine Alternative zum DT8-Tc Mode.

Bedienbar über DALI oder SwitchDim2:

DALI-Adresse 1, SwD1: Helligkeit

DALI-Adresse 2, SwD2: Balance

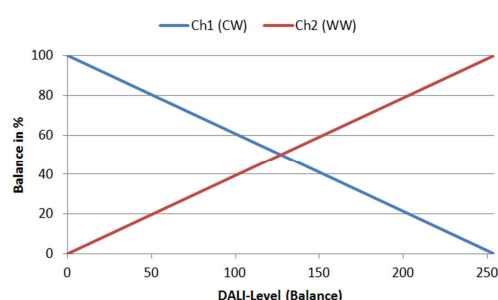

Dim2Warm

Die Steuerung der beiden Ausgangskanäle erfolgt über eine DALI-Adresse. Die Kanalaufteilung ist fest an den DALI-Dimmwert gekoppelt. Je kleiner der Dimmwert desto wärmer das Licht.

DALI-Adresse 1, SwD1: Dim2Warm (Master)

kurzer Tastendruck: Ein/Aus

langer Tastendruck: Dimmen

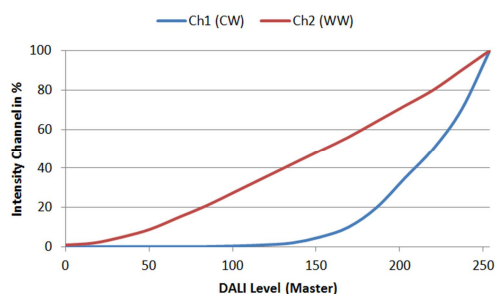

SwD2: Szenenschalter (alle Szenen)

Auswahl der Betriebsart

Die Betriebsart kann unkompliziert mithilfe des PC-Softwaretools DALI-Cockpit auf der Übersichtsseite des Geräts eingestellt werden.

Betriebsart DT8-Tc:

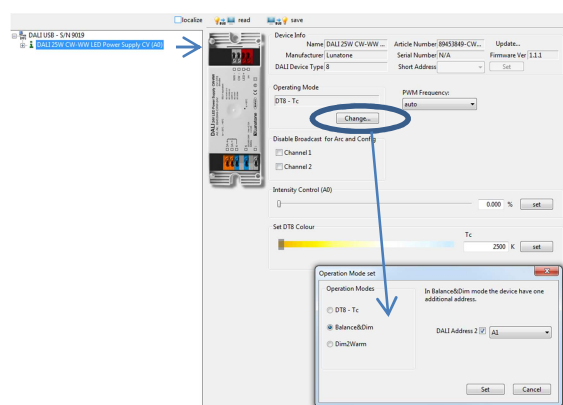

Außerdem kann auf der Übersichtsseite die PWM-Frequenz eingestellt werden und es stehen in jeder Betriebsart Steuerelemente zum Testen der Funktion zur Verfügung, in der Betriebsart DT8-Tc sind dies Schieber zum Verstellen von Helligkeit und Farbtemperatur.

Betriebsart Balance&Dim: Schieber für Helligkeit und Balance

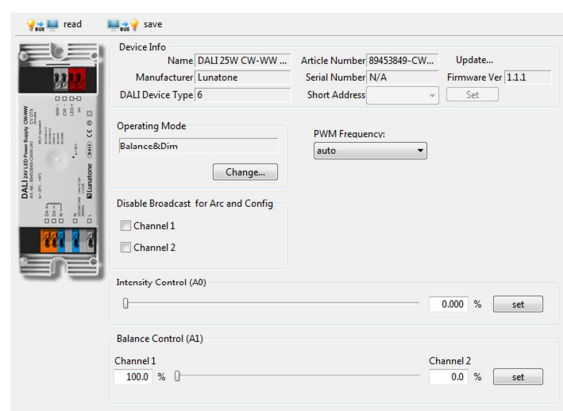

Betriebsart Dim2Warm: Schieber zum Verstellen der Eingangsgröße und Möglichkeit zum Editieren der Dim2Warm-Kennlinie

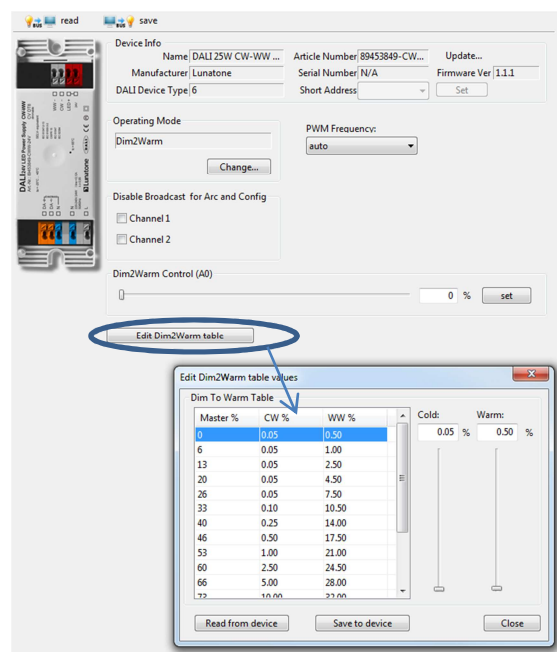

Es besteht auch die Möglichkeit die Betriebsart durch Senden des DALI-Befehls SET OPERATING MODE (IEC 62386-102 Ed.2) umzuschalten. Dabei ist allerdings zu beachten, dass sich beim Wechsel der Betriebsart die Anzahl der verwendeten DALI-Adressen ändern kann, wodurch ein erneuter Adressierungsvorgang notwendig wird. Im DALI-Cockpit erfolgt diese Adresszuweisung automatisch.

Operating Mode:

Number	Operating Mode
0x0	DT8 (Auslieferungszustand)
0x92	DT8
0x94	Balance&Dim
0x95	Dim2Warm

Weitere Einstellungen

Neben den Einstellungen auf der Übersichtsseite kann auch jeder Kanal separat in der Übersicht selektiert und im Anschluss parametrisiert werden.

Component Tree:

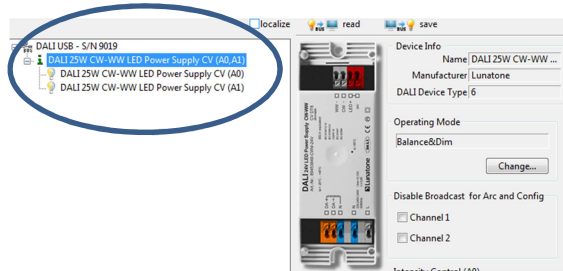

Einstellmöglichkeiten in der Betriebsart DT8 (angezeigte Parameter entsprechen dem Auslieferungszustand):

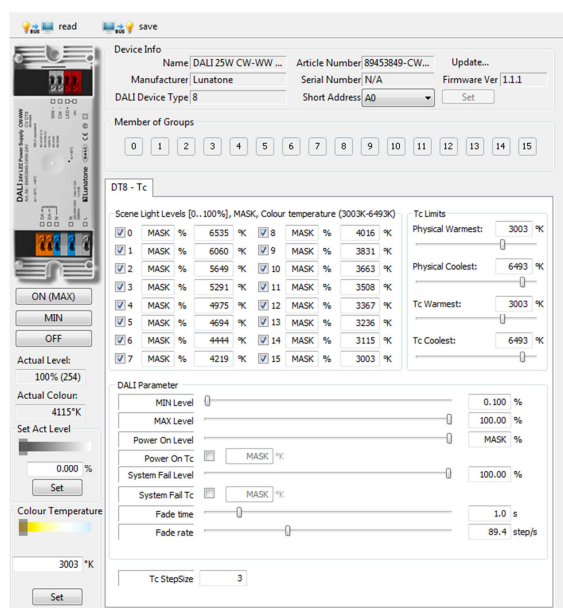

Neben den DALI-Parametern bietet die Seite mit der einstellbaren Schrittweite (Tc-Stepsize) eine einfache Möglichkeit die Geschwindigkeit der Farbtemperaturverstellung bei Verwendung der Befehle TC STEP COOLER/WARMER zu beeinflussen.

In den anderen Betriebsarten (Balance&Dim und Dim2Warm) sind die Einstellmöglichkeiten für jeden Kanal identisch.

Betriebsart Balance&Dim; Dim2Warm:

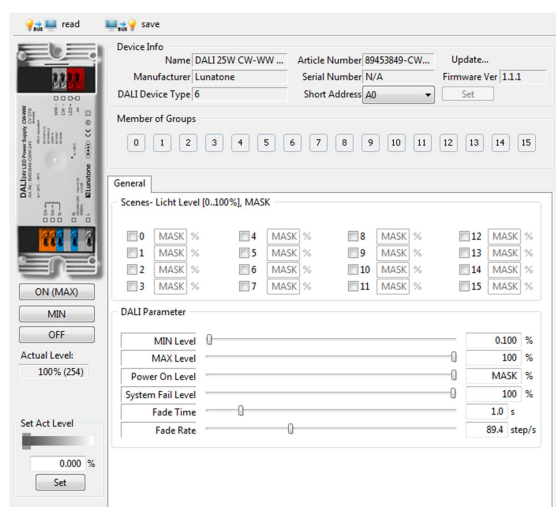

Für jede Adresse können sowohl die Gruppenzugehörigkeit festgelegt als auch Szenenwerte und DALI-Parameter konfiguriert werden. Im Balance&Dim Mode wird über Kanal 2 immer die Balance festgelegt.

Auslieferungszustand

Vor dem erstmaligen Adressieren kann das Gerät über die Gruppenadresse G0 gesteuert werden. Diese voreingestellte Gruppenzuordnung wird bei der Adressierung gelöscht, danach kann eine beliebige Gruppenzuweisung im DALI-Cockpit vorgenommen werden.

Zusammenfassung des Auslieferungszustands:

Betriebsart	DT8
SwitchDim2	SwD1: Helligkeit SwD2: Farbtemperatur
Min Level	0.1%
PowerOn Level	MASK (letzter Wert)
Fade Time	2 (1s)
Fade Rate	5 (89.4 steps/s)
Tc-Stepsize	3 Inkremente
PWM-Frequenz	CV: 488Hz CC: auto
Steuerung vor dem erstmaligen Adressieren:	G0 (G0 und G1 wenn in Betriebsart Balance&Dim gewechselt wird)

Szenen:

<input checked="" type="checkbox"/>	0	MASK	%	6535	°K	<input checked="" type="checkbox"/>	8	MASK	%	4016	°K
<input checked="" type="checkbox"/>	1	MASK	%	6060	°K	<input checked="" type="checkbox"/>	9	MASK	%	3831	°K
<input checked="" type="checkbox"/>	2	MASK	%	5649	°K	<input checked="" type="checkbox"/>	10	MASK	%	3663	°K
<input checked="" type="checkbox"/>	3	MASK	%	5291	°K	<input checked="" type="checkbox"/>	11	MASK	%	3508	°K
<input checked="" type="checkbox"/>	4	MASK	%	4975	°K	<input checked="" type="checkbox"/>	12	MASK	%	3367	°K
<input checked="" type="checkbox"/>	5	MASK	%	4694	°K	<input checked="" type="checkbox"/>	13	MASK	%	3236	°K
<input checked="" type="checkbox"/>	6	MASK	%	4444	°K	<input checked="" type="checkbox"/>	14	MASK	%	3115	°K
<input checked="" type="checkbox"/>	7	MASK	%	4219	°K	<input checked="" type="checkbox"/>	15	MASK	%	3003	°K

Bestellinformation

Art. Nr. 89453849-CWW-24V: DALI 25W CW-WW LED Power Supply, Konstantspannung (CV), 24V, 25W, I_{max}=1A, SwitchDim2, Deckeneinwurf

Art. Nr. 89453849-CWW-36V: DALI 25W CW-WW LED Power Supply, Konstantspannung (CV), 36V, 25W, I_{max}=700mA, SwitchDim2, Deckeneinwurf

Art. Nr. 89453849-CWW-350: DALI CW-WW LED Power Supply, Konstantstrom (CC) 350mA, Ausgangsspannungsbereich 12V-44V, SwitchDim2, Deckeneinwurf

Art. Nr. 89453849-CWW-500: DALI CW-WW LED Power Supply, Konstantstrom (CC) 500mA, Ausgangsspannungsbereich 12V-36V, SwitchDim2, Deckeneinwurf

Art. Nr. 89453849-CWW-700: DALI CW-WW LED Power Supply, Konstantstrom (CC) 700mA, Ausgangsspannungsbereich 12V-32V, SwitchDim2, Deckeneinwurf

Art. Nr. 89453849-CWW-800: DALI CW-WW LED Power Supply, Konstantstrom (CC) 800mA, Ausgangsspannungsbereich 12V-28V, SwitchDim2, Deckeneinwurf

Art. Nr. 89453849-CWW-1100: DALI CW-WW LED Power Supply, Konstantstrom (CC) 1100mA, Ausgangsspannungsbereich 12V-16V, SwitchDim2, Deckeneinwurf

Weiterführende Informationen und Zubehör

Lunatone Datenblätter, Manuals und Software
<http://www.lunatone.com/downloads-a-z/>

DALI-Produkte von Lunatone
<http://www.lunatone.com>

Kontakt:

Technische Fragen: support@lunatone.com

Anfragen: sales@lunatone.com

www.lunatone.com



Disclaimer

Änderungen vorbehalten. Alle Angaben ohne Gewähr. Das Datenblatt bezieht sich auf den aktuellen Auslieferungszustand

Die Kompatibilität mit anderen Geräten ist vor der Installation zu prüfen