

Drahtseilklemme zur Befestigung von Stahldraht-Spannseilen.



CE

A4 Edelstahl, rostfrei

2B blank, nachbehandelt

Stammdaten

Artikelnummer	5302178
Bezeichnung 1	Drahtseilklemme
Hersteller	OBO
Dimension	6mm
Werkstoff	Edelstahl, rostfrei 1.4401
Oberfläche	blank, nachbehandelt
Oberflächennorm	
Kleinste VK-Einheit	25
Mengeneinheit	Stück
Gewicht	2,08 kg
Gewichtseinheit	kg/100 St.

Technisches Datenblatt

Drahtseilklemme A4

Artikelnummer: 5302178



Abmessungen

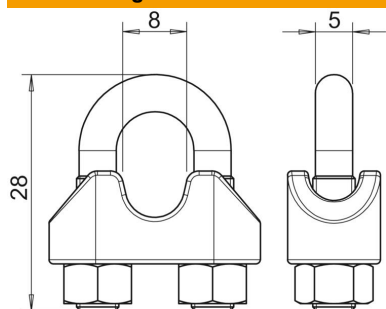

Maß A	28 mm
Maß B	8 mm
Maß C	5 mm

Technische Daten

Ausführung	nicht isoliert
für Seildurchmesser min.	6 mm