

### Driver LC 35W 500-800mA flexC SC ADV Baureihe advanced

#### Produktbeschreibung

- Kann als Leuchteinbau oder unabhängiger LED-Treiber mit aufschnappbarer Zugenlastung verwendet werden (siehe Zubehör)
- Konstantstrom-LED-Treiber
- Ausgangsstrom einstellbar zwischen 500 – 800 mA, in 5 Stufen mit ADV plug Technologie (voreingestellter Strom 500 mA)
- Max. Ausgangsleistung 35,2 W
- Für Leuchten der Schutzklasse I und der Schutzklasse II
- Temperaturschutz gemäß EN 61347-2-13 C5e
- Kleine Bauform (97 x 43 x 30 mm)
- Nominale Lebensdauer bis zu 100.000 h
- 5 Jahre Garantie

#### Eigenschaften

- Gehäuse: Polycarbonat weiß
- Schutzart IP20

#### Funktion

- Übertemperaturschutz
- Überlastschutz
- Kurzschlusschutz
- Leerlaufschutz
- Schutz gegen Burst-Spannungen 1 kV
- Schutz gegen Surge-Spannungen 1 kV (zwischen L und N)
- Schutz gegen Surge-Spannungen 2 kV (zwischen L/N und Erde)

#### Typische Anwendung

- Für Spotlight und Downlight bei Handels- und Gastronomie-Anwendungen
- Für Panel- und Flächenbeleuchtung bei Büro- und Bildungs-Anwendungen



**Normen**, Seite 5

**Anschlussdiagramme und Installationsbeispiele**, Seite 5



Mit Zugenlastung (siehe Zubehör)

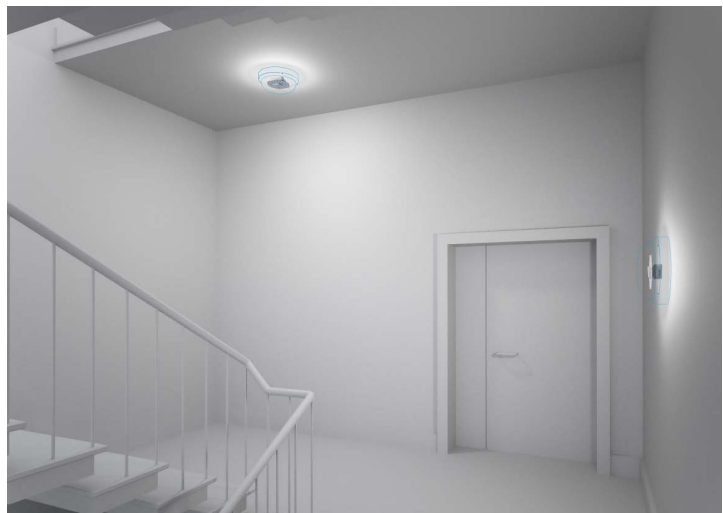

IP20 SELV RoHS

### Driver LC 35W 500-800mA flexC SC ADV

Baureihe advanced

#### Technische Daten

Netzspannungsbereich	220 – 240 V
Wechselspannungsbereich	198 – 264 V
Max. Eingangsstrom (bei 230 V, 50 Hz, Volllast)	0,175 A
Ableitstrom (bei 230 V, 50 Hz, Volllast)	< 450 µA
Netzfrequenz	50 / 60 Hz
Überspannungsfestigkeit	320 V AC, 1 h
Max. Eingangsleistung	42 W
Typ. Leistungsaufnahme (bei 230 V, 50 Hz, Volllast) <sup>①</sup>	39,1 W
Min. Ausgangsleistung	12,5 W
Max. Ausgangsleistung	35,2 W
Typ. Wirkungsgrad (bei 230 V / 50 Hz / Volllast) <sup>①</sup>	88 %
λ (bei 230 V, 50 Hz, Volllast) <sup>①</sup>	0,95
Ausgangsstromtoleranz <sup>②</sup>	± 7,5 %
Max. Ausgangsstromspitze <sup>③</sup>	≤ Ausgangsstrom + 12,5 %
Max. Ausgangsspannung	60 V
THD (bei 230 V, 50 Hz, Volllast) <sup>④</sup>	< 10 %
Ausgangsstrom NF Restwelligkeit (< 120 Hz)	± 5 %
Time to light (bei 230 V, 50 Hz, Volllast)	< 0,5 s
Abschaltzeit (bei 230 V, 50 Hz, Volllast)	≤ 0,5 s
Haltezeit bei Netzunterbrechung (Ausgang)	0 s
Umgebungstemperatur ta (bei Lebensdauer 50.000 h) 50 °C	
Lagertemperatur ts	-40 ... +80 °C
Abmessung L x B x H	97 x 43 x 30 mm

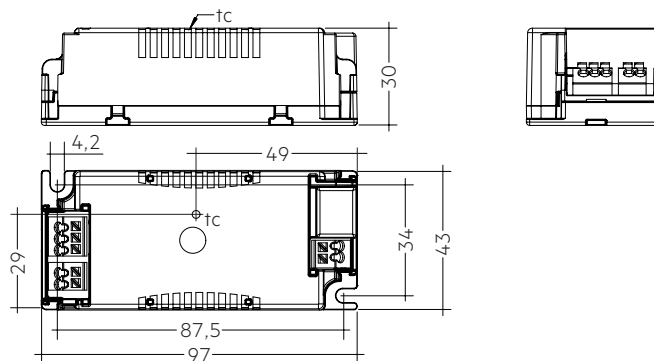

#### Bestelldaten

Typ	Artikelnummer	Verpackung Karton	Verpackung Palette	Gewicht pro Stk.
LC 35W 500-800mA flexC SC ADV	28002477	15 Stk.	1.665 Stk.	0,1 kg

#### Spezifische technische Daten

Typ	Ausgangsstrom <sup>②</sup>	Min. Vorwärtsspannung	Max. Vorwärtsspannung	Max. Ausgangsleistung	Typ. Leistungsaufnahme (bei 230 V, 50 Hz, Volllast)	Typ. Stromaufnahme (bei 230 V, 50 Hz, Volllast)	Max. Gehäusetemperatur tc	Umgebungstemperatur ta	load select	Widerstand <sup>⑤</sup>
LC 35W 500-800mA flexC SC ADV	500 mA	25 V	42 V	21,0 W	22,8 W	112 mA	80 °C	-20 ... +50 °C	open	-
	600 mA	25 V	42 V	25,2 W	27,7 W	127 mA	80 °C	-20 ... +50 °C	0-1	ADV Type E
	650 mA	25 V	44 V	28,6 W	31,5 W	143 mA	80 °C	-20 ... +50 °C	0-1	ADV Type F
	700 mA	25 V	45 V	31,5 W	35,0 W	154 mA	80 °C	-20 ... +50 °C	0-2	ADV Type F
	800 mA	30 V	44 V	35,2 W	39,1 W	175 mA	80 °C	-20 ... +50 °C	0-2	ADV Type A

<sup>①</sup> Testwert bei 800 mA.

<sup>②</sup> Ausgangsstrom ist Mittelwert.

<sup>③</sup> Testwert bei 25 °C.

<sup>④</sup> Type A ist ein Kurzschlussstecker (0 0).



**Strain-relief set 43x30mm**

**Produktbeschreibung**

- Optionale Zugentlastungen für unabhängige Anwendung
- Erweitert den LED-Treiber in einen vollen Klasse II kompatiblen LED-Treiber (z. B. für Deckeninstallation)
- Leichte und werkzeuglose Montage am LED-Treiber, schraubenlose Kabelklemmkänäle für lange Zugentlastung (30 x 43 x 30 mm)
- Mit Schrauben für kurze Zugentlastung (15 x 34 x 30 mm)
- Gesamtlänge = Länge L (LED-Treiber) + 2 x 30 mm (lange Zugentlastung), 2 x 15 mm (kurze Zugentlastung) oder lange und kurze Zugentlastung beliebig kombinierbar
- Standard SC (L = 30 mm) erhältlich als nicht-vormontiert und vormontiert (PA = pre-assembled)
- Kurze SC (L = 15 mm) nur vormontiert erhältlich



ACU SC 30x43x30mm CLIP-ON SR SET (28001168, nicht vormontiert)

ACU SC 30x43x30mm CLIP-ON SR SET 300 (28001351, nicht vormontiert, 300er Verpackung)



ACU SC 30x43x30mm CLIP-ON SR PA (28001699, vormontiert)



ACU SC 15x43x30mm CLIP-ON SR PA (28001574, vormontiert)

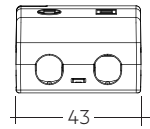
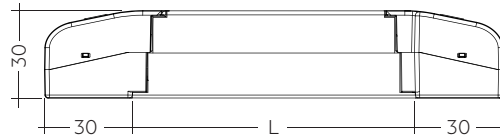

Erlaubter Kabelmantel-durchmesser: 2,2 – 9 mm

ACU SC 30x43x30mm CLIP-ON SR SET / PA

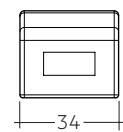
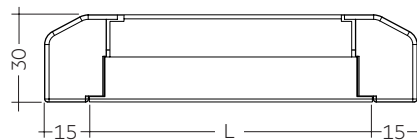

Erlaubter Kabelmantel-durchmesser: 3 – 9 mm

ACU SC 15x43x30mm CLIP-ON SR PA

**Bestelldaten**

Typ	Artikel-nummer	Verpackung Karton <sup>®</sup>	Verpackung Überkarton	Gewicht pro Stk.
ACU SC 43x30mm CLIP-ON SR SET	28001168	10 Stk.	500 Stk.	0,021 kg
ACU SC 43x30mm CLIP-ON SR SET 300	28001351	300 Stk.	300 Stk.	0,021 kg
ACU SC 30x43x30mm CLIP-ON SR PA	28001699	10 Stk.	500 Stk.	0,021 kg
ACU SC 15x43x30mm CLIP-ON SR PA	28001574	10 Stk.	1.200 Stk.	0,010 kg

<sup>®</sup> 28001168: Ein Karton mit 10 Stk. entspricht 10 Sets zu je 2 Zugentlastungen.

28001351: Ein Karton mit 300 Stk. entspricht 300 Sets zu je 2 Zugentlastungen.

28001699 + 28001574: Ein Karton enthält genau 10 Stk. Zugentlastungen (keine Sets).

ADV Plug für Ausgangsstromauswahl

**Produktbeschreibung**

- Vorgefertigter Widerstand für Stromeinstellung
- Kompatibel mit LED-Treiber der Serie LC flexC ADV;  
nicht kompatibel mit I-select (Generation 1) und  
I-select 2 (Generation 2)
- Widerstand ist basisisoliert
- Stellen Sie bei Verwendung eigener Widerstände sicher, dass der  
Widerstand isoliert ist
- Widerstandsleistung 0,25 W
- Stromtoleranz  $\pm 2\%$  zusätzlich zur Ausgangsstromtoleranz
- Hot-plug des Widerstandes ist nicht zulässig
- Details zur Stromeinstellung siehe Tabelle „Spezifische technische  
Daten“ des jeweiligen LED-Treibers und  
Kapitel 3.8 Stromeinstellung

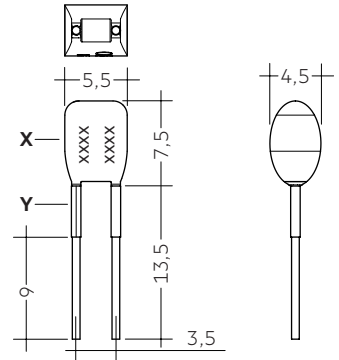

**Bestelldaten**

Typ	Artikel- nummer	Farbe des X Bereichs	Farbe des Y Bereichs	Kenn- zeichnung	Wider- standswert	Verpackung Sack	Gewicht pro Stk.
ADV Plug Type A YL	28001771	Gelb	Gelb	A	0 $\Omega$	10 Stk.	0,001 kg
ADV Plug Type E YL	28002096	Gelb	Braun	E	100 $\Omega$	10 Stk.	0,001 kg
ADV Plug Type F YL	28002097	Gelb	Grau	F	30 $\Omega$	10 Stk.	0,001 kg

## 1. Normen

EN 55015  
EN 61000-3-2  
EN 61000-3-3  
EN 61347-1  
EN 61347-2-13  
EN 61547  
EN 62384

### 1.1 Glühdrahttest

nach EN 61347-1 mit erhöhter Temperatur von 850 °C bestanden.

## 2. Thermische Angaben und Lebensdauer

### 2.1 Erwartete Lebensdauer

#### Erwartete Lebensdauer

Typ	ta	40 °C	50 °C
<b>LC 35W 500-800mA flexC SC ADV</b>	t <sub>c</sub>	70 °C <sup>Ⓢ</sup>	80 °C <sup>Ⓢ</sup>
	Lebensdauer	100.000 h	50.000 h

<sup>Ⓢ</sup> Testerwert bei max. Ausgangsspannung.

Die LED-Treiber sind für die oben angegebene Lebensdauer ausgelegt, unter Nennbedingungen mit einer Ausfallwahrscheinlichkeit von kleiner 10 %.

## 3. Installation / Verdrahtung

### 3.1 Anschlussdiagramm

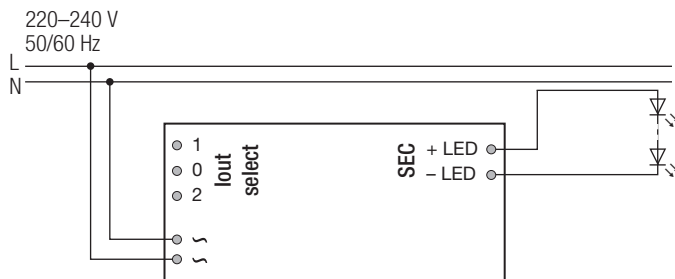

### 3.2 Leitungsart und Leitungsquerschnitt

Zur Verdrahtung können Litzendraht mit Aderendhülsen oder Volldraht mit Leitungsquerschnitt von 0,5 bis 1,5 mm<sup>2</sup> verwendet werden. Für perfekte Funktion der Steckklemme Leitungen 8,5–9,5 mm abisolieren. Nur einen Draht pro Anschlussklemme verwenden.

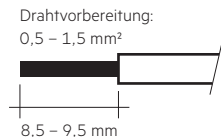

### 3.3 Lösen der Klemmenverdrahtung

Dazu den "Drücker" an der Klemme betätigen und den Draht nach vorne abziehen.

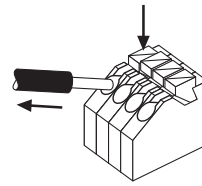

### 3.4 Einbaubedingungen bei Verwendung als unabhängiger Treiber mit Clip-On

Trocken; Säurefrei; Ölfrei; Fettfrei. Die am Gerät angegebene maximale Umgebungstemperatur (ta) darf nicht überschritten werden. Die unten angegebenen Mindestabstände sind Empfehlungen und von der eingesetzten Leuchte abhängig. Für die Montage direkt in der Ecke nicht geeignet.

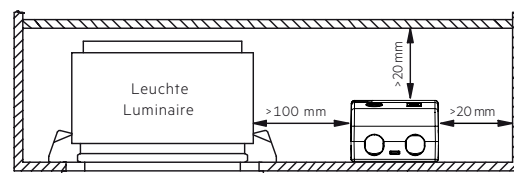

### 3.5 Verdrahtungsrichtlinien

- Alle Verbindungen möglichst kurz halten, um gutes EMV-Verhalten zu erreichen.
- Netzleitungen getrennt vom LED-Treiber und anderen Leitungen führen (ideal 5 – 10 cm Abstand)
- Max. Länge der Ausgangsleitungen beträgt 2 m.
- Die sekundären Leitungen (LED Modul) sollten für ein gutes EMV-Verhalten parallel geführt werden.
- Sekundäres Schalten ist nicht zulässig.
- Falsche Verdrahtung kann LED-Module zerstören.
- Um Geräteausfälle durch Masseschlüsse zu vermeiden, muss die Verdrahtung vor mechanischer Belastung mit scharfkantigen Metallteilen (z.B. Leitungsdurchführung, Leitungshalter, Metallraster, etc.) geschützt werden.

### 3.6 Austausch LED-Modul

1. Netz aus
2. LED-Modul entfernen
3. 20 Sekunden warten
4. LED-Modul wieder anschließen

Hot-Plug-In oder sekundäres Schalten der LEDs ist nicht erlaubt und kann zu sehr hohem Strom in den LEDs führen.

### 3.7 Installationshinweis

Das LED-Modul und alle Kontaktstellen innerhalb der Verdrahtung ausreichend gegen 3 kV Überspannung isolieren. Luft- und Kriechstrecke einhalten.

### 3.8 Stromeinstellung

**500 mA:** Alle Klemmen offen

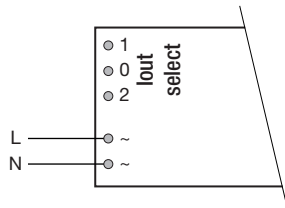

**600 mA:** Klemmen 0 und 1 verbunden mit Widerstand ADV Plug Type E BR (Artikelnummer: 28002096)

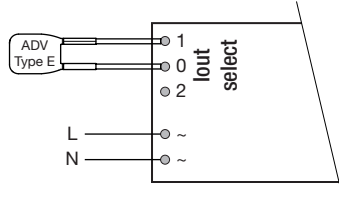

**650 mA:** Klemmen 0 und 1 verbunden mit Widerstand ADV Plug Type F BR (Artikelnummer: 28002097)

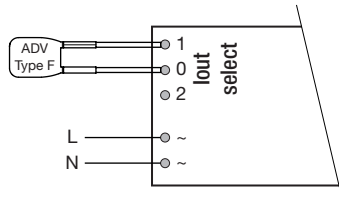

**700 mA:** Klemmen 0 und 2 verbunden mit Widerstand ADV Plug Type F BR (Artikelnummer: 28002097)

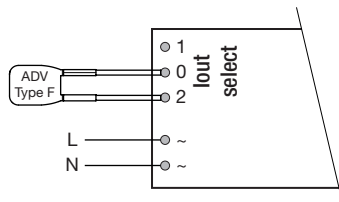

**800 mA:** Klemmen 0 und 2 verbunden mit 0 Ω Draht (max. 6 cm Länge) oder Widerstand ADV Plug Type A BR (Artikelnummer: 28001771)

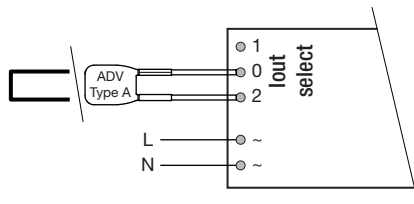

### 3.9 Gerätebefestigung

Max. Drehmoment für die Befestigung: 0,5 Nm/M4

## 4. Elektr. Eigenschaften

### 4.1 Wirkungsgrad in Abhängigkeit von der Last

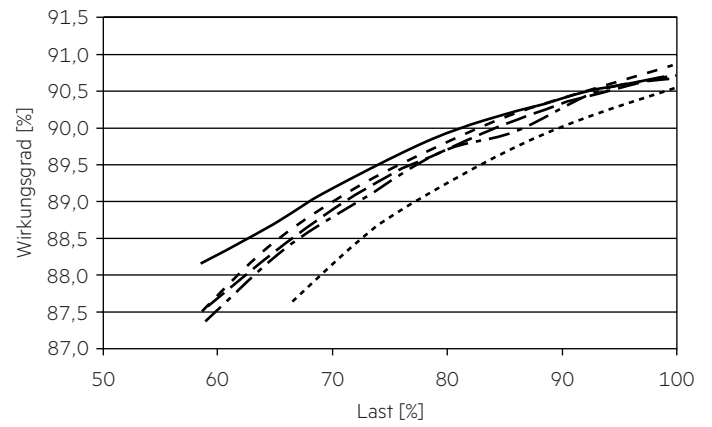

### 4.2 Power Faktor in Abhängigkeit von der Last

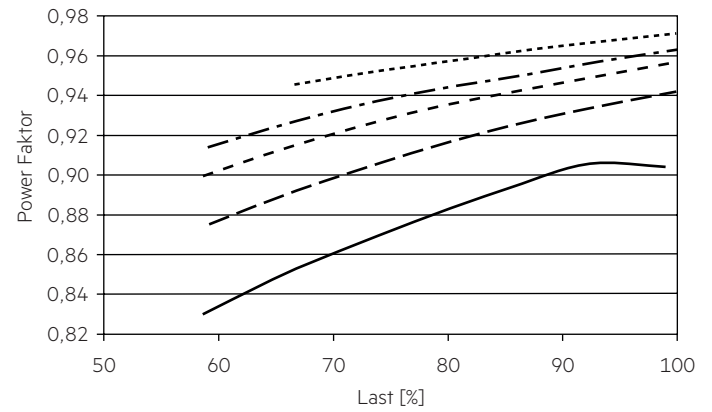

### 4.3 Eingangsleistung in Abhängigkeit von der Last

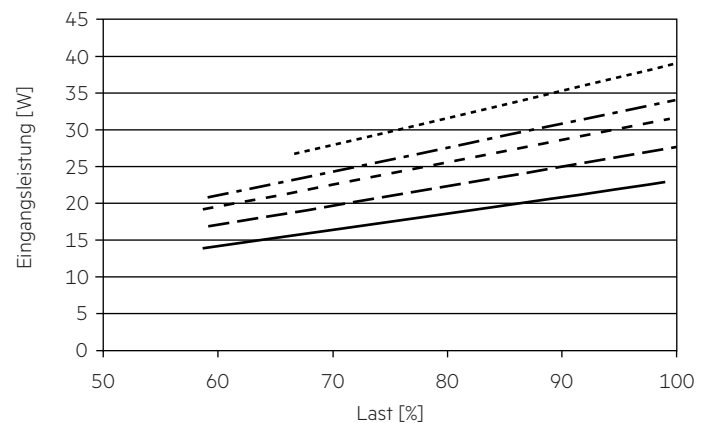

#### 4.4 Eingangsstrom in Abhängigkeit von der Last

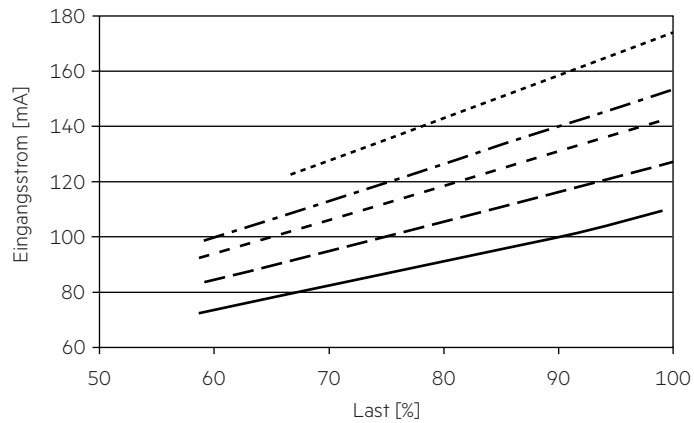

#### 4.5 THD in Abhängigkeit von der Last

THD ohne Oberwellen < 5 mA (0,6 %) des Eingangsstromes:

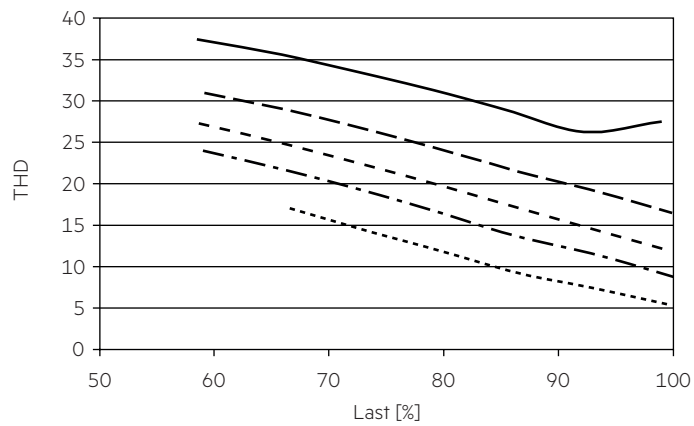

- 500 mA
- - - 600 mA
- - - 650 mA
- - - 700 mA
- - - 800 mA

#### 4.3 Maximale Belastung von Leitungsschutzautomaten

Sicherungsautomat	C10	C13	C16	C20	B10	B13	B16	B20	Einschaltstrom	
Installation Ø	1,5 mm <sup>2</sup>	1,5 mm <sup>2</sup>	1,5 mm <sup>2</sup>	2,5 mm <sup>2</sup>	1,5 mm <sup>2</sup>	1,5 mm <sup>2</sup>	1,5 mm <sup>2</sup>	2,5 mm <sup>2</sup>	I <sub>max</sub>	Pulsdauer
<b>LC 35W 500-800mA flexC SC ADV</b>	24	32	40	51	14	19	24	30	25 A	200 µs

#### 4.4 Oberwellengehalt des Netzstromes (bei 230 V / 50 Hz und Volllast) in %

	THD	3.	5.	7.	9.	11.
<b>LC 35W 500-800mA flexC SC ADV</b>	< 10	< 10	< 5	< 4	< 3	< 3

Gemäß 6100-3-2. Oberwellen < 5 mA oder < 0,6 % (welcher auch immer größer ist) des Eingangsstromes werden nicht für die Berechnung vom THD berücksichtigt.

## 5. Funktionen

### 5.1 Verhalten bei Kurzschluss

Bei Kurzschluss am LED Ausgang schaltet der LED-Treiber aus. Nach Behebung des Kurzschlusses erfolgt automatische Rückkehr in den nominalen Betrieb.

### 5.2 Verhalten bei Leerlauf

Der LED-Treiber arbeitet im Burst-Modus, um eine konstante Ausgangsspannung zu liefern, welche es einer Anwendung ermöglicht sicher zu arbeiten auch wenn ein LED-Strang wegen eines Fehlers offen ist.

### 5.3 Überlastschutz

Bei Überschreitung des Ausgangsspannungsbereiches schützt sich der LED-Treiber selbst und die LED's flackern. Nach Behebung der Überlast erfolgt automatische Rückkehr in den nominalen Betrieb.

### 5.4 Übertemperaturschutz

Der LED-Treiber ist vor kurzzeitiger thermischer Überlastung geschützt. Bei Überschreitung der Grenztemperatur wird der LED-Treiber abgeschaltet. Der Neustart erfolgt automatisch.

## 6. Sonstiges

### 6.1 Isolations- bzw. Spannungsfestigkeitsprüfung von Leuchten

Elektronische Betriebsgeräte für Leuchtmittel sind empfindlich gegenüber hohen Spannungen. Bei der Stückprüfung der Leuchte in der Fertigung muss dies berücksichtigt werden.

Gemäß IEC 60598-1 Anhang Q (nur informativ!) bzw. ENEC 303-Annex A sollte jede ausgelieferte Leuchte einer Isolationsprüfung mit 500 V<sub>DC</sub> während 1 Sekunde unterzogen werden.

Diese Prüfspannung wird zwischen den miteinander verbundenen Klemmen von Phase und Nullleiter und der Schutzleiteranschlussklemme angelegt. Der Isolationswiderstand muss dabei mindestens 2 MΩ betragen.

Alternativ zur Isolationswiderstandsmessung beschreibt IEC 60598-1 Anhang Q auch eine Spannungsfestigkeitsprüfung mit 1500 V<sub>AC</sub> (oder 1,414 × 1500 V<sub>DC</sub>). Um eine Beschädigung von elektronischen Betriebsgeräten zu vermeiden, wird von dieser Spannungsfestigkeitsprüfung jedoch dringendst abgeraten.

### 6.2 Bedingungen für Lagerung und Betrieb

Luftfeuchtigkeit: 5 % bis max. 85 %, nicht kondensierend (max. 56 Tage/Jahr bei 85 %)

Lagertemperatur: -40 °C bis max. +80 °C

Bevor die Geräte in Betrieb genommen werden, müssen sie sich wieder innerhalb des spezifizierten Temperaturbereiches (ta) befinden.

### 6.3 Zusätzliche Informationen

Weitere technische Informationen auf [www.tridonic.com](http://www.tridonic.com) → Technische Daten

Garantiebedingungen auf [www.tridonic.com](http://www.tridonic.com) → Services

Lebensdauerangaben sind informativ und stellen keinen Garantieanspruch dar.

Keine Garantie wenn das Gerät geöffnet wurde!