

DALI-2 ROT Touch

Rotary Switch
mit 3 oder 5 Sensortasten

Datenblatt

Multi Control Device

Drehknopf: zum Schalten, Dimmen,
Farb- und Farbtemperatur- Einstellung
mit 3 oder 5 zusätzlichen Tasten
zum Wechsel von Funktionen

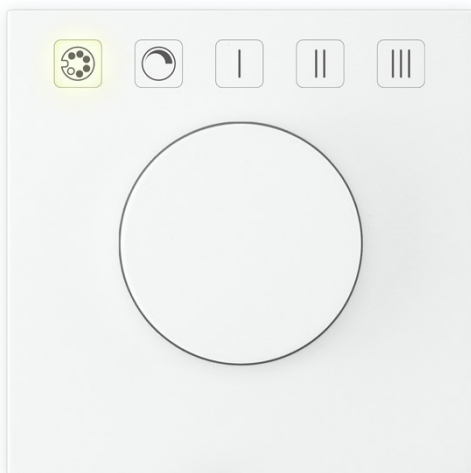

Art. Nr. 86459338-3T

Art. Nr. 86459338-5T



DALI-2 ROT Touch - Bediengerät

Überblick

- DALI-2 Steuermodul zum Schalten, Dimmen, Farb- oder Farbtemperatur Einstellung
- 3 bzw. 5 kapazitive Sensortasten zum Umstellen verschiedener Betriebsarten oder Wirkbereiche
- Mehrere flexible Standardlayouts – für verschiedene Anwendungen
- Kundenspezifische Layouts auf Anfrage
- Druck und Drehknopf können individuellen DALI-Befehlen und Betriebsarten zugeordnet werden
- mehrere Betriebsarten zum Dimmen bzw. für Farbsteuerung
- Betriebsart zur Steuerung von Helligkeit mit Dimmen und Schalten

- Betriebsarten zur Steuerung von Helligkeit und Farbtemperatur von DT8 Tunable White Leuchten

- Betriebsarten zur Steuerung von Helligkeit und Farbe von DT8 RGB-Leuchten und RGBW-Leuchten

- Betriebsart zur Ansteuerung von Lunatone LED-Dimmern in den Betriebsarten Color&Dim und Balance&Dim
- Instanzmodus zur Verwendung von DALI-2 Eventmessages (D2I) – für die Integration und Anbindung an zentrale Steuerungen
- Multimasterfähig, es können mehrere Module in einem DALI-Kreis installiert werden
- Werkseinstellung ermöglicht einfache Anwendung für Schalten und Dimmen
- Einfache Konfiguration über LUNATONE DALI USB-Interface und DALI-Cockpit Softwaretool
- NFC für einfache, kontaktlose Konfiguration mit LUNATONE NFC Smartphone App
- Das Modul wird vom DALI-Kreis versorgt, keine zusätzliche Versorgung notwendig
- Doppelt ausgeführte DALI-Klemmen zum einfachen Durchschleifen der Busverbindung
- Summer zur Lokalisierung
- Version mit Busversorgung (70mA)
 Artikelnummerzusatz: -PS
- DALI-2 Steuergerät nach IEC62386-103



Tasten Varianten

Typ	DALI-2 ROT Touch 3	DALI-2 ROT Touch 5
Artikelnummer	86459338-3T	86459338-5T
Anzahl kapazitiver Touch Felder	3	5
Farbe	Weiß (RAL 9016)	Weiß (RAL 9016)

Funktionsvarianten – Auslieferungszustand

Typ	DALI-2 ROT Touch	DALI-2 ROT Touch Integration
Artikelnummer	86459338-_T-APP	86459338-_T-INT
Auslieferungszustand	Application Controller aktiviert Instanzen deaktiviert	Application Controller deaktiviert Instanzen aktiviert

Spezifikation, Kenndaten

Typ	DALI-2 ROT Touch
Artikelnummer	86459338-3T (Version mit 3 Tasten) 86459338-5T (Version mit 5 Tasten)
GTIN	9010342013645
NFC	Ja

DALI-Interface, Versorgung:

Art des Eingangs	DALI, Versorgung
Kennzeichnung Klemmen	DA, DA
Spannungsbereich	9,5V ... 22,5Vdc according to IEC62386
typ. Stromaufnahme DALI (bei 16,5V)	1,6 mA
max. Stromaufnahme DALI (bei 22,5V)	5 mA
Anzahl der DALI Adressen für EVGs	0
Anzahl der DALI Adressen für Steuergeräte	1

Umgebungsbedingungen:

Transport- und Lagertemperatur	-20°C ... +75°C
Betriebstemperatur	-20°C ... +75°C
rel. Luftfeuchte, nicht kondensierend	15% ... 90%

Allgemeine Daten:

Abmessungen	70mm x 70mm x 45mm
Durchmesser Achse	4mm
Montage / Verwendung	Einbau Dose
Schutzklasse	II bei bestimmungsgemäßer Montage
Schutzart Gehäuse	IP40
Schutzart Klemmen	IP20
Bedienung	Drucktaster und Drehknopf
max. StartUpTime	150ms

Klemmen:

Anschlussstyp	Federkraftklemme
Anschlussvermögen eindrätig	0,5 ... 1,5 mm ² (AWG20 ... AWG16)
Anschlussvermögen feindrätig	0,5 ... 1,5 mm ² (AWG20 ...AWG16)
Anschlussvermögen mit Adernendhülsen	0,25 ... 1 mm ²
Abisolierlänge Anschlussdrähte	8,5 ... 9,5 mm / 0,33 ... 0,37 inch

Normen:

DALI	IEC62386-101:2014 IEC62386-103:2014
EMV	EN 61547 EN 50015 / IEC CISPR15
Elektrische Sicherheit	EN 61347-2-11 EN 61347-1
Markings	DALI-2, CE

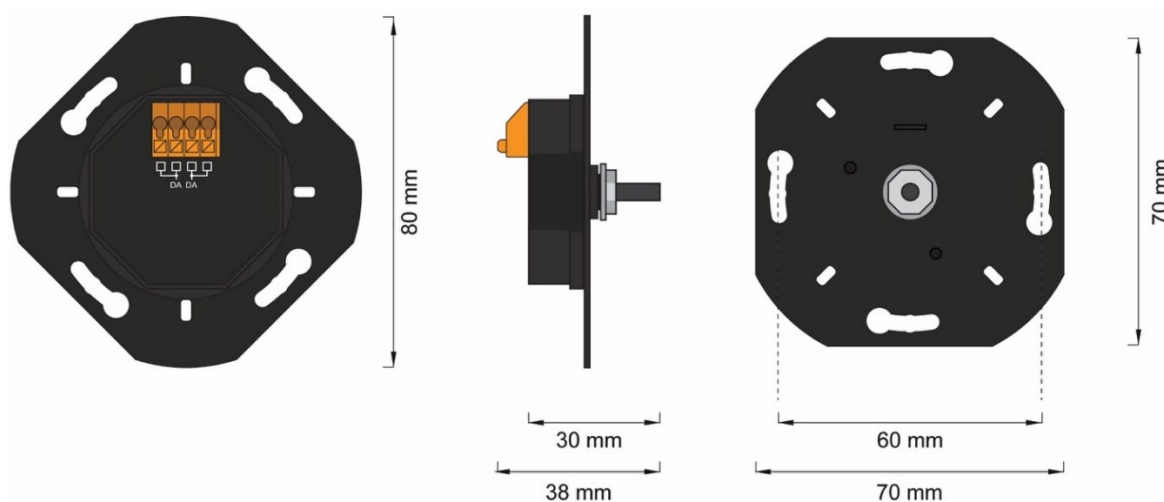

Abmessungen Drehschalter

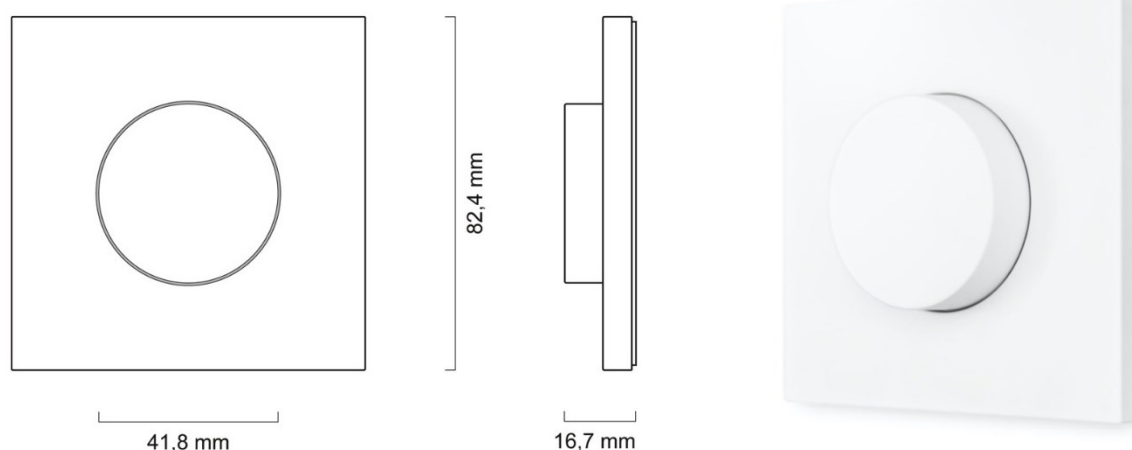

Abmessungen Drehschalter

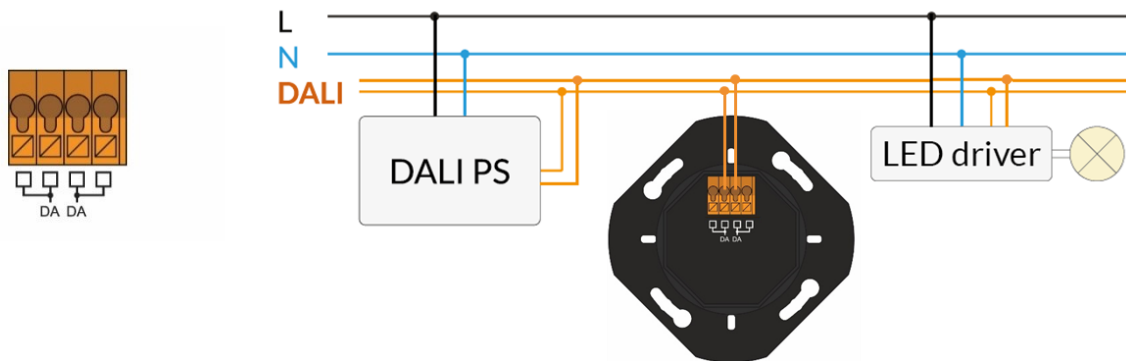

Anschlussplan DALI-2 ROT

Installationsbeispiel DALI-2 ROT

Spezifikation, Kenndaten – DALI-2 ROT Touch PS: Version mit integrierter Busversorgung

Version mit integrierter Busversorgung 70mA. Sofern in der nachstehenden Tabelle nicht anders angegeben, gelten alle Informationen für die Standardversion - alle ROT-Versionen sind mit integriertem Netzteil erhältlich.

Typ	DALI-2 ROT Touch-PS
Artikelnummer	86459338-__T-__-PS
Eingang L,N	
Art des Eingangs	Versorgung, Netzspannung
Kennzeichnung Klemmen	N, L
Eingangsspannungsbereich	230V AC
Max. Eingangsstrom	17 mA
Netzfrequenz	50Hz / 60Hz
Leistungsaufnahme max.	2W
Einschalt-Hochlaufzeit	<250ms
Ausgang: DA+, DA-	
Art des Ausgangs	DALI
Kennzeichnung Klemmen	DA-, DA+
Ausgangsspannungsbereich	12Vdc.... 20,5 Vdc
garantierter DALI Ausgangsstrom	70mA
max. DALI Ausgangsstrom	80mA
Leerlauffest	ja
Kurzschlussfest	ja
Isolationsdaten	
Impulsspannungskategorie	II
Verschmutzungsgrad	2
Bemessungsisolationsspannung	250V
Bemessungsstoßspannung	4 kV

Isolierung DALI / Versorgung(Netz)	Verstärkte Isolierung
Isolationsprüfspannung DALI / Versorgung (Netz)	3000Vac

Allgemeine Daten:

Abmessungen	70mm x 70mm x 60mm
-------------	--------------------

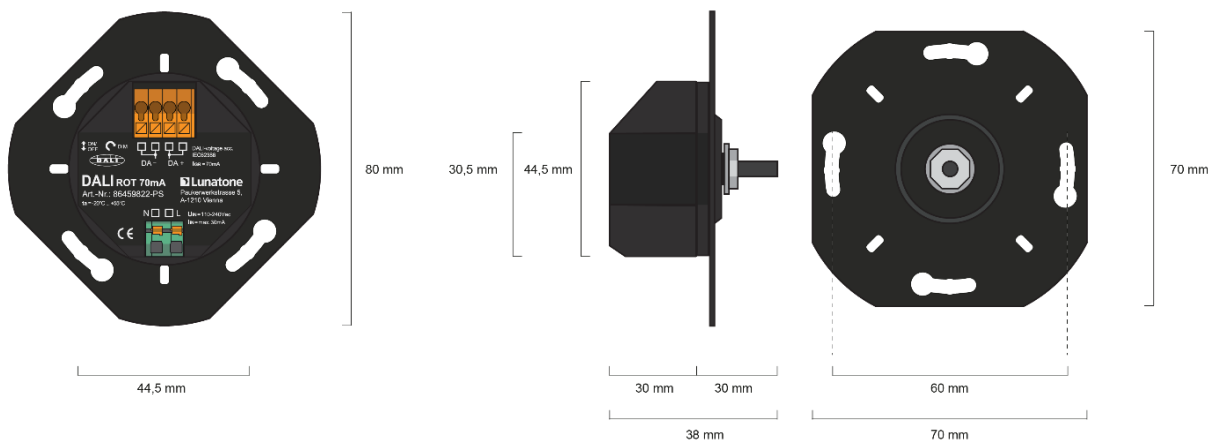

Abmessungen DALI-2 ROT Touch PS

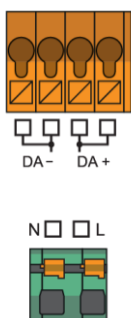

Anschlussplan DALI-2 ROT Touch PS

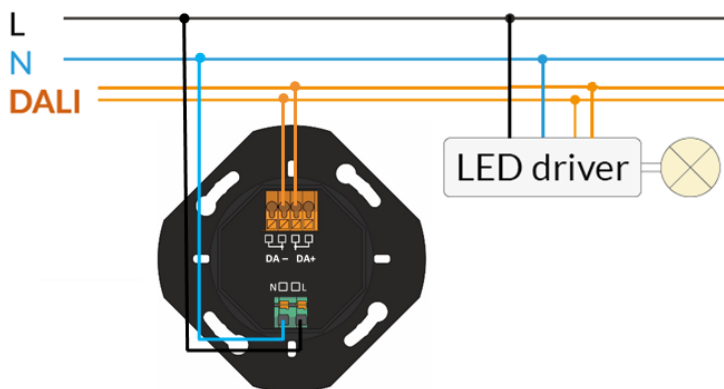

Beispielinstallation DALI-2 ROT Touch PS

Installation

- Der DALI-2 Rotary Touch kann auf eine Hohlwand bzw. Unterputzdose montiert werden. Der Achsdurchmesser beträgt 4mm bzw. 6mm mit Adapter
- Anschließend einfache Montage der Abdeckung mit kapazitiven Tasten.
- Der DALI Rotary Switch wird direkt an den DALI-Bus angeschlossen und von diesem versorgt. (typ. Stromaufnahme: 1,6 mA). Eine DALI Busspannungsversorgung wird vorausgesetzt, eine weitere Spannungsversorgung ist nicht erforderlich.

- **DALI-2 ROT PS:** Wenn zwei oder mehr Busversorgungen am DALI Bus sind, müssen diese polaritätsrichtig angeschlossen werden! (mit DA +, DA- gekennzeichnete Anschlüsse), siehe auch Abbildung 1 auf Seite 7.

☞ Es ist möglich, mehrere PS an eine DALI-Leitung anzuschließen, ABER: **die Summe aller maximalen Versorgungsströme darf 250 mA nicht überschreiten**

- **DALI-2 ROT:** (und DALI-2 ROT PS wenn keine weitere DALI PS am Bus): Der Anschluss an die DALI-Klemmen kann ohne Beachtung der Polarität erfolgen. Der Buseingang ist gegen Überspannungen (Netzspannung) geschützt.
- Die Verdrahtung soll als feste Installation in trockener und sauberer Umgebung erfolgen.
- Die Montage darf nur im spannungsfreien Zustand der Anlage und durch qualifiziertes Fachpersonal durchgeführt werden.
- Nationale Vorschriften für die Errichtung elektrischer Anlagen sind zu beachten.

- Die DALI-Leitungen können mit Standard Niederspannungsinstallationsmaterial ausgeführt werden. Es sind keine Spezialkabel erforderlich.
- Je Klemme darf nur 1 Leiter angeschlossen werden. Bei Verwendung von Doppeladerendhülsen ist das Anschlussvermögen der Klemme zu beachten.
- Multimasterfähig: an einem DALI-Bus können mehrere DALI ROT Module und Leuchten angeschlossen werden. Von jeder Bedienstelle aus werden die Leuchten unabhängig gesteuert.

☞ **Achtung:** Das DALI-Signal entspricht nicht der Kategorie SELV (Safety Extra Low Voltage, Schutzkleinspannung). Daher gelten die Installationsvorschriften für Niederspannung.

☞ Der Spannungsabfall auf der DALI-Leitung darf bei maximaler Länge (300m) und maximaler Bus Last (250mA) 2V nicht überschreiten.



Abb. 1 DALI-2 ROT PS – Beispielinstallation mit zweiter DALI PS am DALI Bus

Typische Anwendung

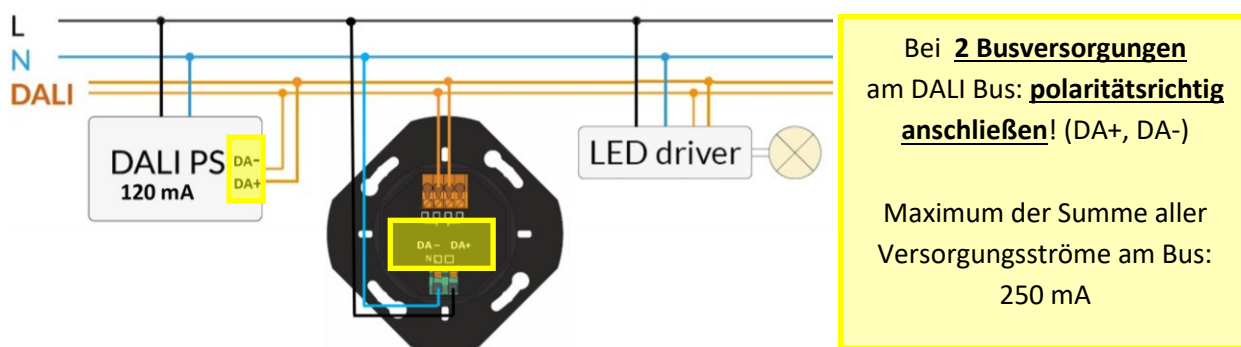
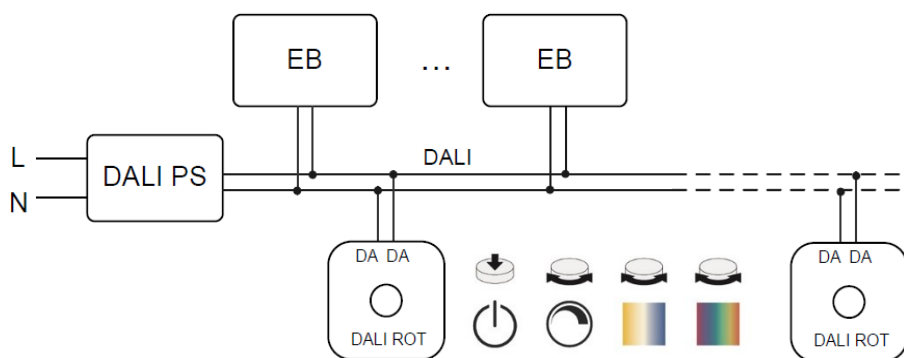

Inbetriebnahme

Das Gerät kann nach erfolgter Installation bereits mit den Werkseinstellungen betrieben werden. Werkseinstellungen siehe Seite 14.

Für einfache Installationen (Broadcast) sind üblicherweise die Grundeinstellungen ausreichend.

Die Inbetriebnahme, Adressierung, Einstellen des Wirkbereichs und Betriebsarten sowie Instanzen sind über das Installationstool DALI Cockpit (PC) und über die LUNATONE „DALI-NFC“-App möglich (Seite 18)

Bei Verwendung der DALI-Cockpit Software muss der PC über ein geeignetes Schnittstellenmodul (DALI USB, DALI 4Net, DALI SCI RS232) von Lunatone mit dem DALI-Bus verbunden werden. Der DALI-2 ROT Touch wird während des Adressierungsvorganges vom Cockpit automatisch erkannt und in der Geräteübersicht angezeigt.

Die Adressierung erfolgt nach DALI-2 Spezifikation und das Gerät erhält eine entsprechende Adresse.

Das Gerät verfügt über einen Summer für die Lokalisierung. Alternativ kann das Gerät auch über die Seriennummer am Gehäuse identifiziert werden. (Die Seriennummer des

Geräts wird im DALI Cockpit nach dem Auslesen in der Geräteinformation (Device Info) angezeigt, siehe Seite 9, Abbildung 2)

Anwendung und Funktion

Der DALI-2 ROT Touch ist ein Drehschalter und dient zur Einstellung von Helligkeit, Farbtemperatur bzw. Farbe an DALI-kompatiblen Leuchten. Die Funktion wird durch die Auswahl der Betriebsart festgelegt. Zusätzliche kapazitive Tasten ermöglichen ein Wechseln zwischen Betriebsarten, Wirkbereichen und/oder DALI Befehlen

Prinzipiell wird zwischen dem Application Controller und den DALI-2 Instanzen unterschieden.

Der Application Controller führt zu direkten DALI Steuerbefehlen, die von den DALI-Treibern unmittelbar ausgeführt werden.

Die DALI-2 Instanzen erzeugen Event Messages die von übergeordneten Steuereinheiten mit DALI Anschluss (WAGO, Beckhoff, LUNATONE DALI-2 KNX Gateway) interpretiert und weiterverarbeitet werden.

DALI-Cockpit:

Die Einstellungen können mit dem Softwaretool DALI-Cockpit mithilfe eines passenden Interfaces zum DALI-Bus (z.B.: DALI USB, DALI SCI RS232 oder DALI4Net) vorgenommen werden.

Vom Cockpit unterstützt:

- Adressierung (Random Addressing für DALI-2 Steuergeräte, benötigt keine Leuchtenadresse)
- Gerätekonfiguration

Die Darstellung im Cockpit ist in mehrere Teile gegliedert, bei Auswahl des Geräts in der Geräteübersicht (Component-Tree) öffnet sich die Geräteseite, diese ist in drei Reiter gegliedert. Ein Reiter für allgemeine Einstellungen (Abbildung 2), ein Reiter zur Konfiguration der Anwendung (Abbildung 3, Seite 16) und ein -Reiter für Instanz-Einstellungen (Abbildung 4, Seite 18).

Allgemeine Einstellungen:

Device-Info Block: enthält allgemeine Infos zum Gerät wie Geräte-Name, Artikelnummer, Seriennummer, Firmwareversion, DALI-Adresse,...

1. Reiter für allgemeine Einstellungen
2. Reiter zur Konfiguration der Anwendung
3. Reiter für Instanzen

Frei wählbare Gerätebeschreibung, im Gerät gespeichert

DALI-2 Einstellungen: Aktivieren/Deaktivieren der Anwendung (Application Controller)

Einstellen des Verhalten bei einem DALI Reset Befehl: Zurücksetzen zu DALI Standard, Werkseinstellungen oder DALI Reset Befehl Ignorieren.

Aktivieren der Benachrichtigung nach einem PowerUp

Zuweisung des Geräts zu den 32 Steuergerätgruppen (Achtung: es handelt sich hier nicht um Leuchtengruppen)

Aktivieren/ Deaktivieren von Instanzen (versenden von Event Messages statt DALI Befehlen)

Abb.2 Einstell- und Konfigurationsmöglichkeiten (Tab „General“) ROT Touch

Konfiguration der Anwendung

Application Controller aktiv

Die momentan ausgewählte Taste ist hinterleuchtet.

Für jede der 3 oder 5 Tasten kann jeweils:

1. ein DALI Befehl
2. die Funktion des Rotary (Betriebsart und Toggle Funktion)
3. ein Wirkbereich festgelegt werden.

Bei Drücken einer Taste wird der festgelegte DALI Befehl gesendet. Der definierte Wirkbereich und die Funktion des Rotary bleiben aktiv bis eine andere Taste gedrückt wird.

Mögliche **DALI Befehle** bei Anwahl einer der 3 oder 5 Tasten:

Befehlsname	Funktion
None	Kein Befehl wird gesendet
DIRECT ARC POWER	direkte Vorgabe des Lichtwerts in %
RECALL MAX	ruft Lichtwert MAX auf
RECALL MIN	ruft Lichtwert MIN auf
GOTO LAST ACTIVE LEVEL (DALI 2)	Befehl für DALI2 Vorschaltgeräte: Schaltet auf den zuletzt aktiven Wert ein
GO TO SCENE X	Ruft entsprechende Lichtszene (0-15) auf

Zieladresse / Wirkbereich:

Hier wird eingestellt, auf welche Geräte die Tastenfunktion wirken soll. Diese Zieladresse kann sein:

- Broadcast (an alle)
- DALI Gruppe (0 - 15)
- DALI Einzeladresse (0 - 63)

Es können bis zu 4 individuelle Zieladressen für jeden Tasteneingang definiert werden, die Zieladressen 1 bis 4 werden beim Betätigen der Taste sequenziell abgearbeitet. Es wird

empfohlen bei Farbsteuerung aufgrund der Datenmengen nur einen Adresseintrag zu verwenden.

Drehgeber: Funktion bei Drehen und Drücken (Toggle). Folgende Betriebsarten sind für die Drehfunktion einstellbar:

Betriebsart	Funktion
Helligkeit (UP-DOWN)	Dimmen der Helligkeit über UP /DOWN Befehle
Helligkeit (DAP: 0,1%-100%)	Dimmen über DAP Befehle
Colour RGB	Ändern der FARBEN RGB
Colour White	Ändern des Weißkanals
Colour&Dim or Balance&Dim	Für die Steuerung von Lunatone Dimmern im Betriebsmodus Colour&Dim bzw. Balance&Dim
CWWW	Ändern der Farbtemperatur
Jalousie	Steuern einer Jalousie

Bei Drücken des Drehknopfs wird abhängig vom Lichtstatus ein Ein- und Ausschaltbefehl gesendet (Toggle). Folgende Ein- und Ausschaltbefehle stehen zur Verfügung:

Mögliche Einschaltbefehle:

Befehlsname	Funktion
DIRECT ARC POWER	direkte Vorgabe des Lichtwerts in %
RECALL MAX	ruft Lichtwert MAX auf
RECALL MIN	ruft Lichtwert MIN auf
GOTO LAST ACTIVE LEVEL (DALI 2)	Befehl für DALI2 Vorschaltgeräte: schaltet auf den zuletzt aktiven Wert ein
GO TO SCENE _	Ruft entsprechende Lichtszene (0-15) auf

Mögliche Ausschaltbefehle:

Befehlsname	Funktion
DIRECT ARC POWER 0	direkte Vorgabe des Lichtwerts: 0%
OFF	Licht aus
GO TO SCENE X	Ruft entsprechende Lichtszene (0-15) auf



Abb.3 Konfiguration der Anwendung (Tab „Application“) ROT Touch

Zusatzfunktionen

Default: bei Anwahl der Checkbox: „Default“ bei Buttons 2 – 5, werden die Einstellungen des Button 1 für die jeweilige Funktion (DALI-Befehl, Wirkbereich, Rotary Mode) übernommen.

Szenen speichern: Wenn eine Sensortaste einen Szene aufruft, kann eingestellt werden dass bei langem gedrückt Halten der Taste der momentane Zustand des Wirkbereichs für diese Szene gespeichert wird.

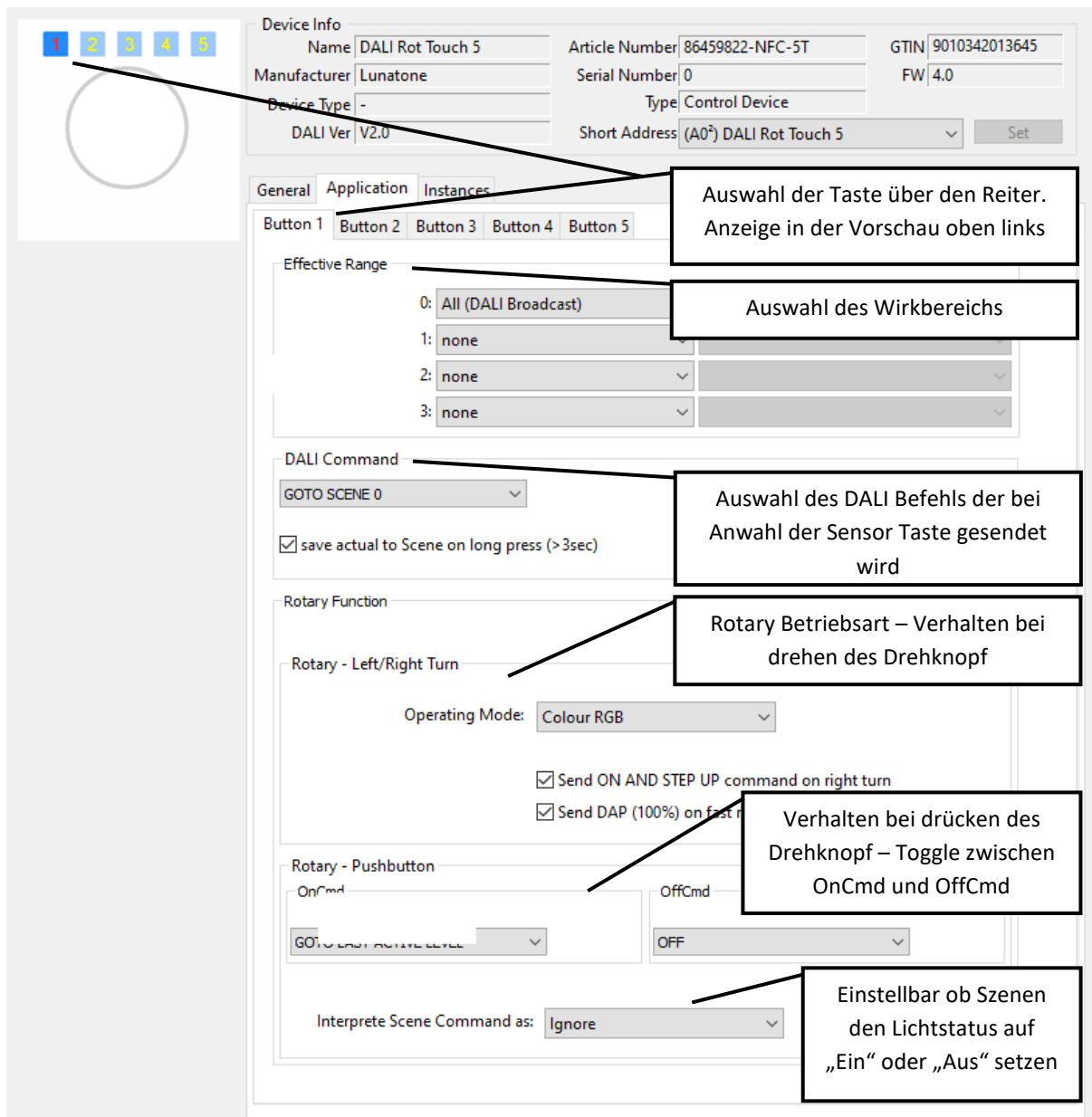
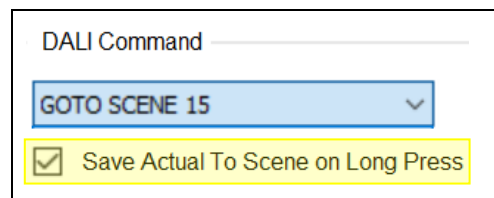

AN bei Drehen:

Right Turn Action if State OFF

- Send ON AND STEP UP command on right turn
- Send DAP(254) on fast right turn

Wenn das Licht aus ist kann das Licht über Drehen auf Min oder mit schnellen Drehen auf 100% Helligkeit gestellt werden. (mit drücken z.B. auf den letzten Wert)

Alle Konfigurationsfiles und Beschreibungen zu den Lunatone Standardlayouts sind unter <https://www.lunatone.com/produkt/dali-2-rot-touch/> zu finden.

Werkseinstellungen/ Auslieferungszustand



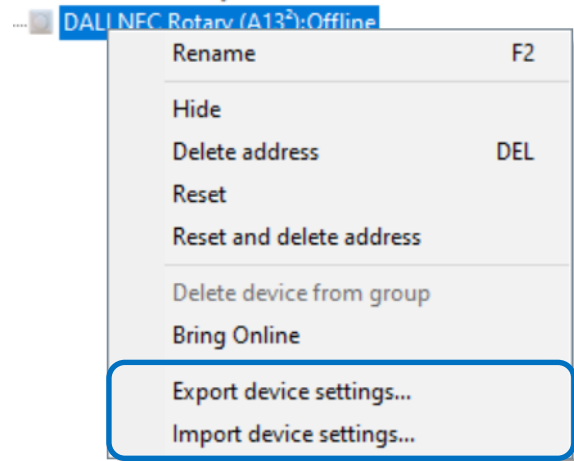

Der **DALI-2 ROT Touch 3** und **DALI-2 ROT Touch 5** werden mit verschiedenen Standardlayouts und Voreinstellungen ausgeliefert.

Alle Einstellungen können wie Beschrieben umkonfiguriert werden.
Die verschiedenen Auslieferungszustände / Voreinstellungen können ebenfalls Heruntergeladen werden und per Rechtsklick auf das Gerät in der Geräteübersicht über die Befehle „Export device settings...“ bzw. „Import device settings...“ gespeichert bzw. geladen werden.



STANDARDLAYOUT - ROT 5 Tasten

3 Szenen , 2 Wirkbereiche

					
	Taste 1	Taste 2	Taste 3	Taste 4	Taste 5
DALI Command	Szene 1	Szene 2	Szene 3	-	-
Wirkbereich	Broadcast	Broadcast	Broadcast	Gruppe 0	Gruppe 1
Rotary - Mode	Brightness	Brightness	Brightness	Brightness	Brightness
Rotary - On Cmd	max	max	max	max	max
Rotary - Off Cmd	off	off	off	off	off

2 Szenen , 2 Wirkbereiche, Jalousie

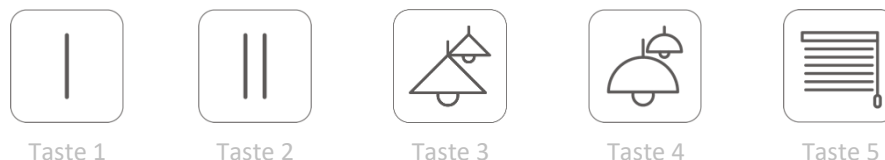

	Taste 1	Taste 2	Taste 3	Taste 4	Taste 5
DALI Command	Szene 1	Szene 2	-	-	-
Wirkbereich	Broadcast	Broadcast	Gruppe 0	Gruppe 1	Gruppe 15
Rotary - Mode	Brightness	Brightness	Brightness	Brightness	Jalousie up / down
Rotary - On Cmd	max	max	max	max	stop
Rotary - Off Cmd	off	off	off	off	stop

CW-WW - 3 Szenen



	Taste 1	Taste 3	Taste 4	Taste 5	Taste 3
DALI Command	-	-	Szene 1	Szene 2	Szene 3
Wirkbereich	Broadcast	Broadcast	Broadcast	Broadcast	Broadcast
Rotary - Mode	CW-WW	Brightness	Brightness	Brightness	Brightness
Rotary - On Cmd	max	max	max	max	max
Rotary - Off Cmd	off	off	off	off	off



RGB - 3 Szenen





	Taste 1	Taste 3	Taste 4	Taste 5	Taste 3
DALI Command	-	-	Szene 1	Szene 2	Szene 3
Wirkbereich	Broadcast	Broadcast	Broadcast	Broadcast	Broadcast
Rotary - Mode	RGB	Brightness	Brightness	Brightness	Brightness
Rotary - On Cmd	max	max	max	max	max
Rotary - Off Cmd	off	off	off	off	off

STANDARDLAYOUT - ROT 3 Tasten



2 Szene, 1 Wirkbereich

			
	Taste 1	Taste 2	Taste 3
DALI Command	Szene 1	Szene 2	-
Wirkbereich	Broadcast	Broadcast	Gruppe 0
Rotary - Mode	Brightness	Brightness	Brightness
Rotary - On Cmd	max	max	max
Rotary - Off Cmd	off	off	off

1 Szene, 1 Wirkbereich, Jalousie

			
	Taste 1	Taste 2	Taste 3
DALI Command	Szene 1	-	-
Wirkbereich	Broadcast	Gruppe 0	Gruppe 15
Rotary - Mode	Brightness	Brightness	Jalousie up / down
Rotary - On Cmd	max	max	stop
Rotary - Off Cmd	off	off	stop

CW-WW - 1 Szene

			
	Taste 1	Taste 2	Taste 3
DALI Command	-	-	Szene 1
Wirkbereich	Broadcast	Broadcast	Broadcast
Rotary - Mode	CW-WW	Brightness	Brightness
Rotary - On Cmd	max	max	max
Rotary - Off Cmd	off	off	off

RGB - 1 Szene



Taste 1



Taste 2



Taste 3

DALI Command	-	-	Szene 1
Wirkbereich	Broadcast	Broadcast	Broadcast
Rotary - Mode	RGB Farbe	Brightness	Brightness
Rotary - On Cmd	max	max	max
Rotary - Off Cmd	off	off	off

DALI-2 Instanzen

In dieser Betriebsart werden keine DALI-Steuerbefehle am Bus gesendet, sondern DALI-2- Eventmessages für DALI-2 kompatible zentrale Steuersysteme

Um die DALI-2 Instanzen verfügbar zu machen, müssen diese über „enable Instance“ aktiviert werden. (Die Version DALI-2 ROT_T-INT befindet sich bereits im Auslieferungszustand im Instanzmodus: Application Controller deaktiviert, Instanzen aktiviert)

Der DALI-2 ROT mit 3 bzw. 5 Tasten unterstützt 6 bzw. 8 Instanzen: 4 bzw. 6 von Instanztyp 1 – Input device Pushbutton IEC62386-301.

1 Instanz von Instanztyp 0 Generic/General Purpose (IEC62386-103) zur Auswertung der Drehbewegung.

1 Instanz von Instanztyp 2, (Absolute input Device IEC62386-301), mit 8 Bit Auflösung, als alternative Auswertung der Drehbewegung.

Es gilt folgende Zuordnung:

- Instanz 0 Typ 1 Rotary Druckknopf
- Instanz 1 Typ 0 Rotary Drehbewegung
- Instanz 2 Typ 2 Rotary Drehbewegung
- Instanz 3 Typ 1 Sensortaste 1
- Instanz 4 Typ 1 Sensortaste 2
- Instanz 5 Typ 1 Sensortaste 3

und zusätzlich für Version mit 5 Taste

- Instanz 6 Typ 1 Sensortaste 4
- Instanz 7 Typ 1 Sensortaste 5

Wie im Standard definiert, werden die folgenden Events unterstützt und als INPUT NOTIFICATIONS auf den DALI-Bus gelegt.

Instanz Type 1 – Pushbutton:

Event name	Event Information	Description
Button released	00 0000 0000b	The button is released
Button pressed	00 0000 0001b	The button is pressed
Short press	00 0000 0010b	The button is pressed and released, without being pressed quickly again (in case of double press enabled), or the button is pressed and quickly released (in case double press is disabled)
Double press	00 0000 0101b	The button is pressed and released, quickly followed by another button press
Long press	00 0000 1001b	The button is pressed without releasing it

start		
Long press repeat	00 0000 1011b	Following a long press start condition the button is still pressed, the event occurs at regular intervals as long as the condition holds
Long press stop	00 0000 1100b	Following a long press start condition, the button is released
Button free	00 0000 1110b	The button has been stuck and is now released
Button stuck	00 0000 1111b	The button has been pressed for a very long time and is assumed stuck.

Tab.4

Instanz Type 0 - General Purpose:

Event name	Event Information	Description
Rotation Clockwise Started	00 0000 0000b	The rotary knob has started to rotate clockwise
Rotation Counter Clockwise Started	00 0000 0001b	The rotary knob has started to rotate counter clockwise
Rotation Stopped	00 0000 0010b	The rotation of the rotary knob has stopped

Tab 5.

Weitere Parameter der Instanzen 0-7 sind: event filter, event timer settings (short timer, double timer, repeat timer, stuck timer), die über die DALI Cockpit Software konfiguriert werden können, siehe Abbildung 4, Seite 17.



Abb. 4 Einstell- und Konfigurationsmöglichkeiten: Instanzen

NFC-Funktionalität

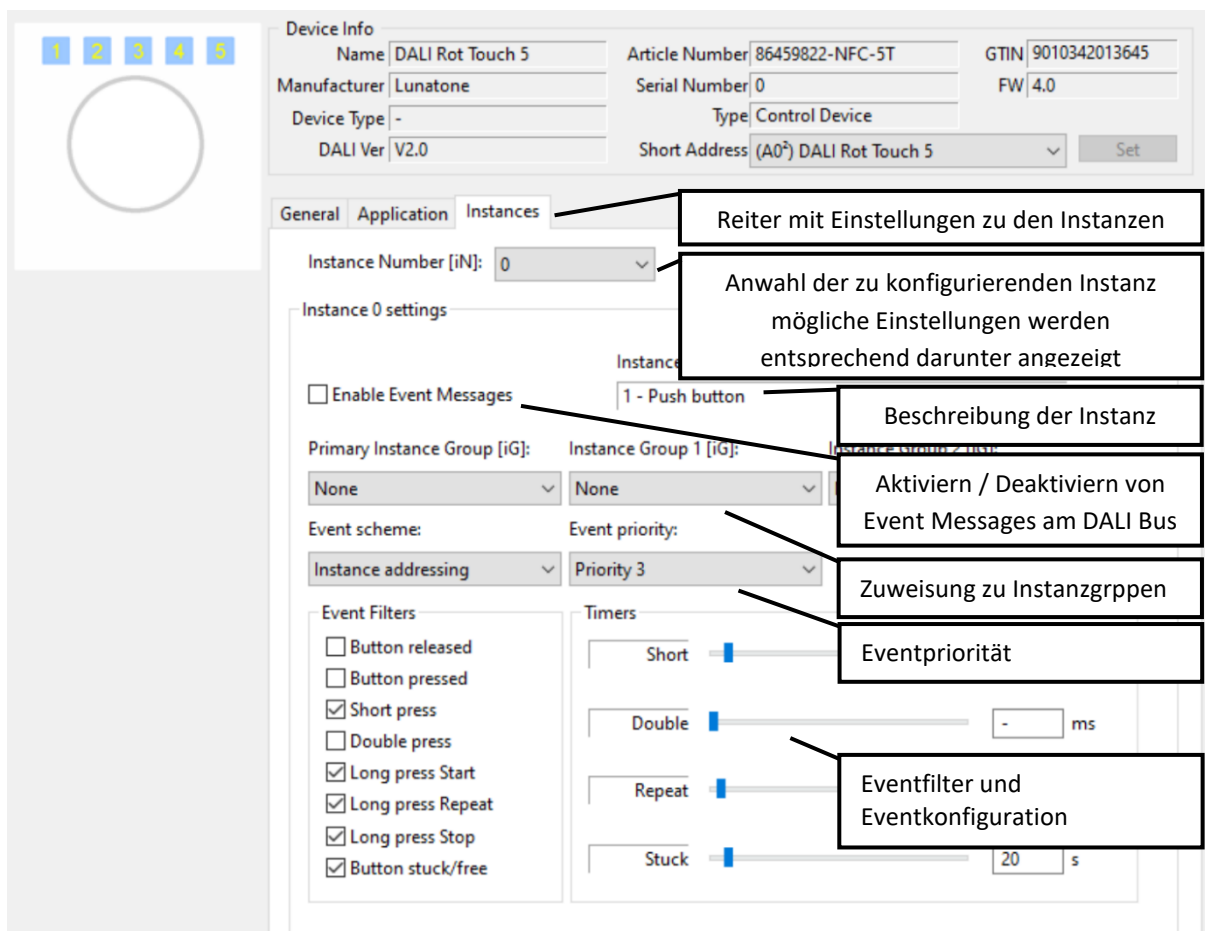

Der DALI-2 ROT NFC beinhaltet ein Nearfield Communication Interface. Dadurch kann die Konfiguration neben der DALI Cockpit Software, auch über die NFC Schnittstelle mit der LUNATONE NFC Smartphone App durchgeführt werden.

- Der DALI-2 ROT NFC muss zur Konfiguration mit NFC nicht an einer DALI-Versorgung angeschlossen sein, er wird direkt über NFC versorgt.
- Die für den Betrieb notwendigen Funktionalitäten des Application Controllers lassen sich mit der LUNATONE DALI NFC App konfigurieren.
- Einfache Handhabung der Smartphone App für schnelle Konfiguration im Feld wie auch zur Vorbereitung vor der Installation
- Schnelles Übertragen und Kopieren der Geräteeinstellungen

App-Anwendung:

Laden sie die LUNATONE App „DALI NFC“ vom Play Store und installieren sie diese auf ihrem Android Smartphone.



Verbinden:

- Schalten sie die NFC Funktion ein und starten sie die „DALI NFC“ App.
- Es folgt die Aufforderung ein „NFC fähiges Gerät“ zu koppeln.
- Sobald sich der DALI-2 Switch Cross in Reichweite befindet, ertönt ein Signalton / Vibrieren und das Gerät wird automatisch ausgelesen und im Display angezeigt.



 Es ist wichtig, dass die NFC Antennen der beiden Geräte einander möglichst nahe gegenüberstehen.

 Informationen zur NFC Schnittstelle Ihres Smartphones entnehmen Sie bitte aus der Anleitung des Geräteherstellers.

Lunatone DALI NFC App

Die Einstellungen werden, wie im Cockpit vorgenommen

Einstell- und Konfigurationsmöglichkeiten:

- Auslesen und Manuelles Zuweisen einer DALI-2 Steuergerätadresse
- Auslesen und Zuweisen des Geräts zu den 32 Steuergerätgruppen
- Auswahl der Betriebsart
- Betriebsart 1-4, 6: Auswahl Wirkbereich, Einschaltbefehl:
 DAP,
 RECALL MAX,
 RECALL MIN,
 GOTO SCENE X,
 GOTO LAST ACTIVE LEVEL
 Ausschaltbefehl:
 DAP0,
 OFF,
 GOTO SCENE X
- Feature: Einschalten durch Drehbewegung wenn momentan AUS

Einstellungen zu den Instancen können nicht in der DALI NFC App gemacht werden

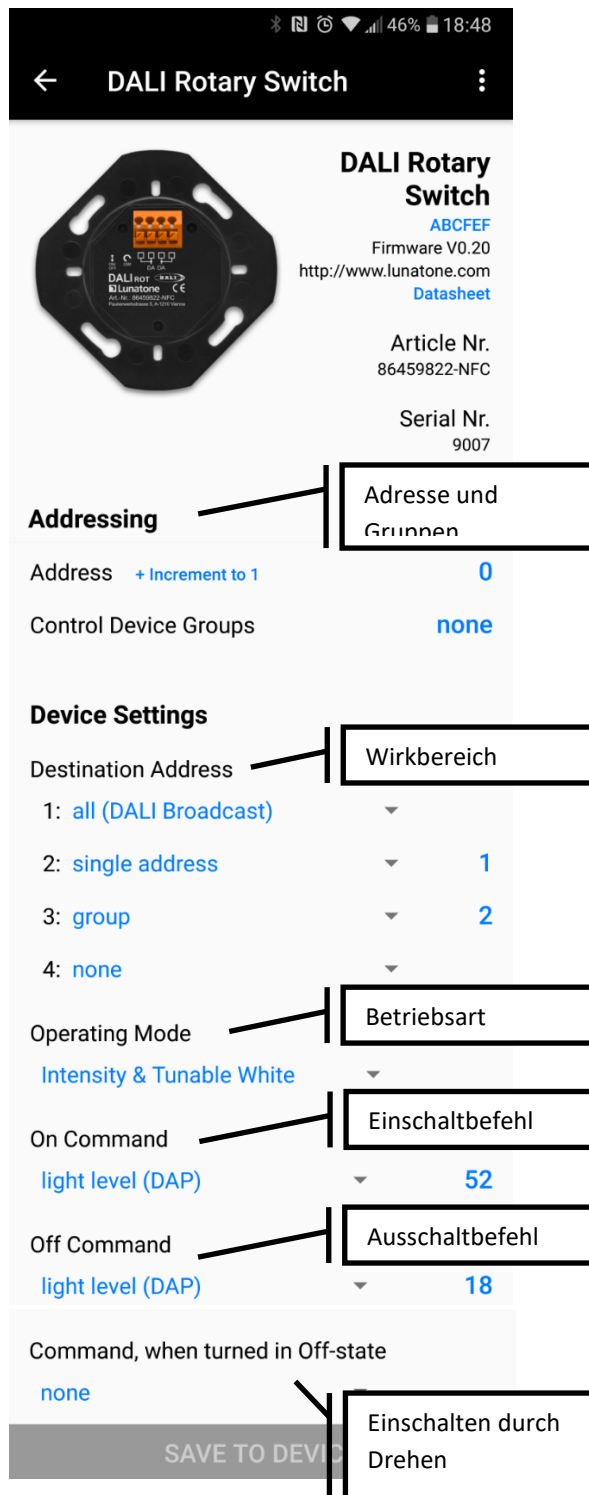

Bestellinformation

Version 3 Tasten:

Art. Nr. 86459338-**3T-APP**-__
 Auslieferungszustand: **App-Controller** aktiviert
 Standardlayout Artikelnummer Zusatz:
 2 Szenen, 1 Wirkbereich: **-L1**
 1 Szene, 1Wirkbereich, Jalousie: **-L2**
 CWWW **-L3**
 RGB **-L4**

Art. Nr. 86459338-**3T-INT**-__
 Auslieferungszustand: **Instanzen** aktiviert
 Standardlayout Artikelnummer Zusatz:
 2 Szenen, 1 Wirkbereich: **-L1**
 1 Szene, 1Wirkbereich, Jalousie: **-L2**
 CWWW **-L3**
 RGB **-L4**

Version mit **integrierter PS** 70mA
 Art. Nr. 86459338-3T-__-**PS**-__

Version 5 Tasten:

Art. Nr. 86459338-**5T-APP**-__
 Auslieferungszustand: **App-Controller** aktiviert
 Standardlayout Artikelnummer Zusatz:
 3 Szenen, 2 Wirkbereiche: **-L1**
 2 Szenen, 2Wirkbereiche, Jalousie: **-L2**
 CWWW – 3Szenen **-L3**
 RGB – 3Szenen **-L4**

Art. Nr. 86459338-**5T-INT**-__
 Auslieferungszustand: **Instanzen** aktiviert
 Standardlayout Artikelnummer Zusatz:
 3 Szenen, 2 Wirkbereiche: **-L1**
 2 Szenen, 2Wirkbereiche, Jalousie: **-L2**
 CWWW – 3Szenen **-L3**
 RGB – 3Szenen **-L4**

Version mit **integrierter PS** 70mA
 Art. Nr. 86459338-5T-__-**PS**-__

Weiterführende Informationen und Zubehör

DALI-Cockpit – Konfigurationssoftware für DALI-Systeme
<http://lunatone.at/de/dali-systeme/software/>
 DALI-Produkte von Lunatone
<http://www.lunatone.at/de/>
 Lunatone Datenblätter und Manuals
<http://lunatone.at/de/downloads/>

Kontakt

Technische Fragen: support@lunatone.com
 Anfragen: sales@lunatone.com
www.lunatone.com



Disclaimer

Änderungen vorbehalten. Alle Angaben ohne Gewähr.
 Das Datenblatt bezieht sich auf den aktuellen Auslieferungszustand.

Die Kompatibilität mit anderen Geräten muss vor der Installation geprüft werden.