

PRODUKTDATENBLATT

LN INV D 1200 P 40W 940 PS WT

LINEAR INDIVILED DIRECT 1200 PS | Anbauleuchte für Einzel- oder Lichtband-Büroanwendungen mit CRI90 und wählbarer Wattageneinstellung (Power Select - PS), 1200 mm



Anwendungsgebiete

- Direkter Ersatz für Leuchten mit Leuchtstofflampen
- Büros, Bildungseinrichtungen, öffentliche Einrichtungen
- Einzelanwendung oder im Verbund als Lichtband
- Direktbeleuchtung

Produktvorteile

- Einfache Aufrüstbarkeit von Lichtquelle und Treiber (EVERLOOP-Design)
- Homogene Lichtverteilung und reduzierte Blendwirkung ($UGR \leq 19$) dank IndiviLED®-Optik
- Hohe technische Leistung mit CRI90 und bis zu 130 lm/W
- Sehr vielseitig durch eine am Treiber wählbare Wattageneinstellung (Power Select - PS)
- Symmetrische und asymmetrische Lichtverteilung für ein breites Anwendungsspektrum
- Hohe Farbkonsistenz mit SDCM 3
- Einfache Installation
- Flimmerarmes Licht dank speziellem elektronischen Vorschaltgerät
- Vielfältige Montagemöglichkeiten durch unterschiedliches Zubehör
- 5 Jahre Garantie

Produkteigenschaften

- Minimalistisches LEDVANCE SCALE-Design in einem Gehäuse aus stranggepresstem Aluminium
- Enthält EVERLOOP: Komfortabler Austausch von Lichtquelle und LED Treiber



- Verbindbar in ein nahtloses Lichtband mit Zubehör (Anbau- oder Abhängemontage)
- Abgehängte Montage mit Abhängeset (separat zu bestellen)
- Glühdrahtprüfung nach IEC 60695-2-12: 850 °C
- 5-polige Anschlussklemme, Kabelquerschnitt bis zu 5 x 2,5 mm²
- Lebensdauer (L80/B10): 70.000 h (bei 25 °C)

TECHNISCHE DATEN

Elektrische Daten

| | |
|---|--------------------------|
| Nennleistung | 40,00 W |
| Nennspannung | 220...240 V |
| Netzfrequenz | 50...60 Hz |
| Nennstrom | 185,000 mA |
| Einschaltstrom | 15 A |
| Einschaltstromdauer T_{h50} | 50 μ s |
| Max. Anzahl der Leuchten Leitungsschutzschalter B16 | 31 |
| Max. Anz. Leucht. an Sicherungsaut. C10 A | 30 |
| Max. Anzahl der Leuchten Leitungsschutzschalter C16 | 58 |
| Netzleistungsfaktor λ | $\geq 0,90$ |
| Oberschwingungsgehalt | $\leq 20 \%$ |
| Schutzklasse | I |
| Betriebsart | Integrierter LED-Treiber |

Photometrische Daten

| | |
|---|------------|
| Lichtstrom | 5050 lm |
| Lichtausbeute | 126 lm/W |
| Farbtemperatur | 4000 K |
| Lichtfarbe (Bezeichnung) | Kalt weiß |
| Farbwiedergabeindex Ra | 90 |
| Standardabweichung des Farbabgleichs | 3 sdc |
| Flimmerarm | Ja |
| Flimmer-Messgröße (Pst LM) | ≤ 1 |
| Messgröße für Stroboskop-Effekte (SVM) | $\leq 0,4$ |
| Photobiologische Risikogruppe gemäß EN62778 | RG0 |
| Photobiologische Risikogruppe gemäß EN62471 | RG0 |
| Ausstrahlungswinkel | 90 ° |
| UGR | < 19 |

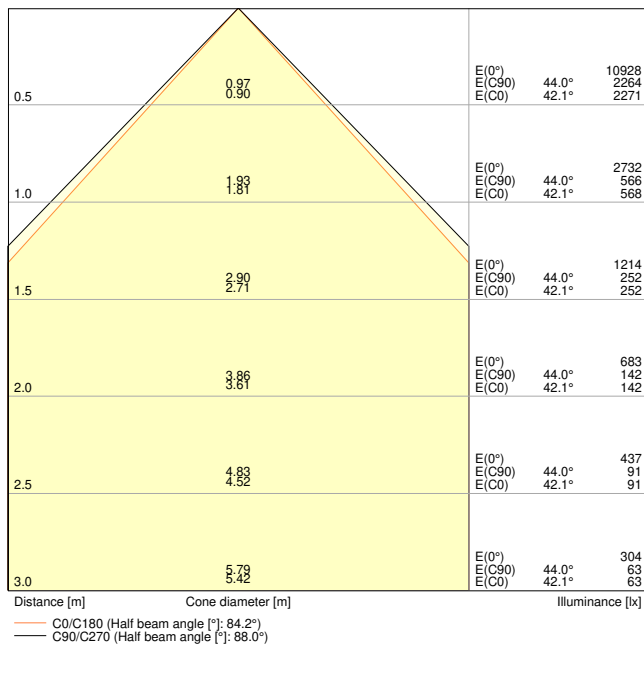

LDC typ cone

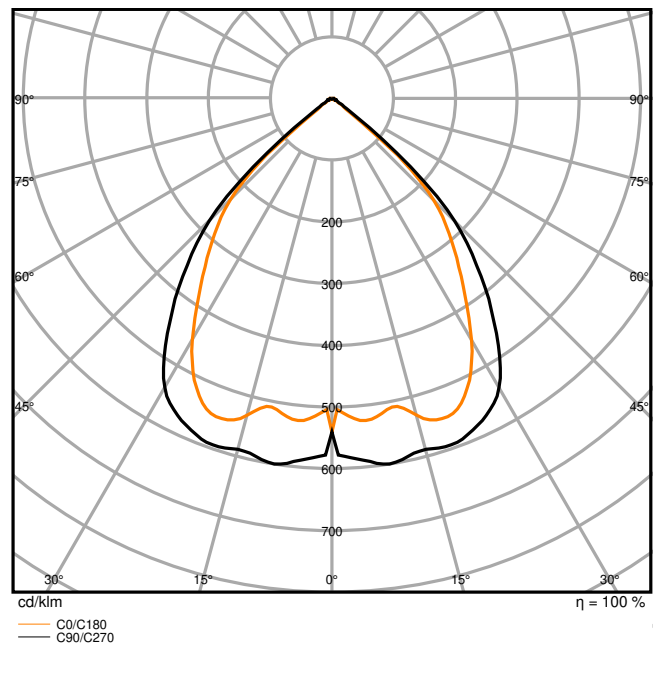

LDC typ polar

Maße & Gewicht

| | |
|----------------|------------|
| Länge | 1210,00 mm |
| Breite | 125,00 mm |
| Höhe | 43,00 mm |
| Produktgewicht | 3200,00 g |

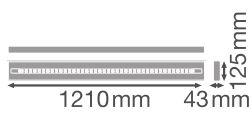

Materialien & Farben

| | |
|--|------------------------------|
| Produktfarbe | Weiß |
| Gehäusefarbe | Weiß |
| Gehäusematerial | Aluminium |
| Material Abdeckung | Polymethylmethacrylat (PMMA) |
| Material der lichtemittierenden Fläche | Acrylglas (PMMA) |
| Glühdrahtprüfung nach IEC 60695-2-12 | 850 °C |
| Quecksilbergehalt der Lampe | 0.0 mg |

Anwendung & Installation

| | |
|---------------------------------------|--|
| Umgebungstemperaturbereich | -20...+50 °C |
| Lagertemperaturbereich | -20...+80 °C |
| Anschlussart | Schraubenlose-Anschlussklemme, 5-Pole (L, N, PE, DA+, DA-) |
| Schutzart | IP20 |
| Schutzklasse IK (Stoßfestigkeitsgrad) | IK06 |
| Dimmbar | Nein |
| Montageart | Abgehängt/Anbau |
| Montageort | Decke |
| Anwendungsumgebung | Innenanwendungen |
| Justierbar | Nein |
| LED-Modul austauschbar | Durch den Endkunden |
| Mit Leuchtmittel | Ja |

Lebensdauer

| | |
|-------------------------------|------------------------|
| Lebensdauer L70/B50 bei 25 °C | 100000 h ¹⁾ |
| Lebensdauer L80/B10 bei 25 °C | 70000 h ¹⁾ |
| Lebensdauer L90/B10 bei 25 °C | 35000 h |
| Anzahl der Schaltzyklen | 25000 |

¹⁾ t[h]: L70 / B50 @ 25 °C (Ta), t[h]: L80 / B10 @ 25 °C (Ta), t[h]: L90 / B10 @ 25 °C (Ta)

Vorschaltgerät

| | |
|----------------------------|---------------------------------------|
| Ausgangsstrom | 800 mA |
| EVG - Ausgangs-Rippelstrom | ≤ 5 % |
| Empfohlenes Vorschaltgerät | OSRAM type IT FIT 40/220-240/800 CS L |

Zertifikate & Standards

| | |
|--------|---------------------------------------|
| Normen | CE / CB / ENEC / TÜV SÜD / UKCA / EAC |
|--------|---------------------------------------|

| | |
|--|------|
| Leuchte mit begrenzter Oberflächentemperatur "D-Zeichen" | Nein |
| Ballwurfsicher | Nein |

Zusätzliche Produktdaten





| | |
|-----------------------|------------------------------|
| Anmerkung zum Produkt | Available from December 2023 |
| Anzahl Leuchtmittel | 1 |
| Zusatzfunktion | EVERLOOP |

TECHNISCHE AUSSTATTUNG



- Abhängeset für Hängeleuchten-Version erhältlich (separat zu bestellen)
- Inline-, Eck- und Infill-Verbinder als separates Zubehör erhältlich
- Durchgangsverdrahtungs-Set verfügbar

DOWNLOADS



Dokumente und Zertifikate

| | |
|--|---------------------------------|
|  | User instruction |
|  | Addon Technical Information |
|  | Packaging insert |
|  | Declarations Of Conformity CE |
|  | Declarations Of Conformity UKCA |

Fotometrische und lichttechnische Planungsdateien

| | |
|--|----------------------|
|  | IES file (IES) |
|  | LDT file (Eulumdat) |
|  | ULD file (DIALux) |
|  | ROLF file (RELUX) |
|  | UGR file (UGR table) |

Fotometrische und lichttechnische Planungsdateien

| | |
|--|---------------|
|  | LDC typ cone |
|  | LDC typ polar |

CAD/BIM Dateien

| | |
|--|-------------|
|  | CAD_STEP_3D |
|--|-------------|

VERPACKUNGSINFORMATIONEN

| EAN | Verpackungseinheit (Stück pro Einheit) | Abmessungen (Länge x Breite x Höhe) | Bruttogewicht | Volumen |
|---------------|--|-------------------------------------|---------------|-----------------------|
| 4099854135330 | Faltschachtel 1 | 178 mm x 1,263 mm x 103 mm | 3800.00 g | 23.16 dm ³ |
| 4099854135347 | Versandschachtel 2 | 1,277 mm x 187 mm x 189 mm | 9000.00 g | 45.13 dm ³ |

Die genannten Produktnummern beschreiben die kleinste bestellbare Mengeneinheit. Eine Versandeinheit kann mehrere Einzelprodukte beinhalten. Als Bestellmenge verwenden Sie bitte das Ein- oder Mehrfache einer Versandeinheit.

WEITERE KATALOGINFORMATIONEN

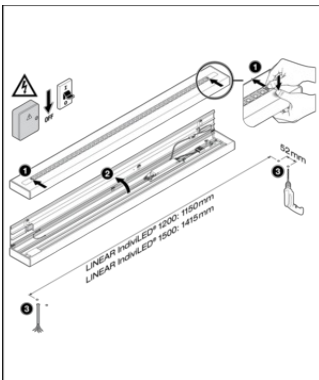

dip switch Preset: ON/ON

| LINEAR IndivLED DIRECT | DRIVER | dip switch | AAA | W | lm | lm/W |
|------------------------|--------|------------|------|----|------|------|
| CS840 | OFF | ON | 500 | 25 | 3700 | 128 |
| IT FIT 40 | OFF | ON | 800 | 30 | 3700 | 123 |
| 800-05 | ON | OFF | 700 | 30 | 4000 | 120 |
| 800-05-L | ON | Preset | 800 | 40 | 4800 | 120 |
| CS840 | OFF | ON | 500 | 25 | 3700 | 128 |
| IT FIT 40 | OFF | ON | 800 | 30 | 3800 | 120 |
| 800-05 | ON | OFF | 700 | 30 | 4000 | 120 |
| 800-05-L | ON | Preset | 800 | 40 | 3800 | 120 |
| CS840 | OFF | ON | 600 | 40 | 4000 | 121 |
| IT FIT 40 | OFF | ON | 800 | 40 | 5400 | 118 |
| 800-05-L | ON | OFF | 800 | 40 | 1800 | 118 |
| CS840 | OFF | ON | 1000 | 50 | 3000 | 120 |
| IT FIT 40 | OFF | ON | 800 | 40 | 3200 | 120 |
| 800-05-L | ON | OFF | 800 | 40 | 3200 | 127 |
| IT FIT 40 | ON | ON | 1000 | 50 | 3000 | 120 |

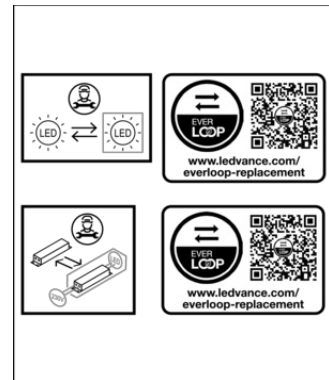

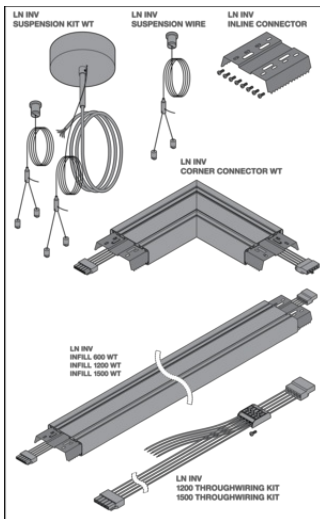

Referenzen / Verweise

- Zur Garantie siehe www.ledvance.de/garantie

Haftungsausschluss

Änderungen und Irrtümer vorbehalten. Vergewissern Sie sich, dass Sie immer den neuesten Stand verwenden.